

ТИПОВЫЕ КОНСТРУКЦИИ, ИЗДЕЛИЯ И УЗЛЫ ЗДАНИЙ И СООРУЖЕНИЙ

СЕРИЯ 1.220.1-3_м

КОНСТРУКЦИИ КАРКАСА С КОЛОННАМИ СЕЧЕНИЕМ 300X300_{мм}
ДЛЯ СТРОИТЕЛЬСТВА ОБЩЕСТВЕННЫХ ЗДАНИЙ
С ИСПОЛЬЗОВАНИЕМ ВЕЧНОМЕРЗЛЫХ ГРУНТОВ ОСНОВАНИЯ
ПО ПРИНЦИПУ I

ВЫПУСК 2-2

КОЛОННЫ
ПРОСТРАНСТВЕННЫЕ КАРКАСЫ

РАБОЧИЕ ЧЕРТЕЖИ

23180

ЦЕНА 2-89

ТИПОВЫЕ КОНСТРУКЦИИ, ИЗДЕЛИЯ И УЗЛЫ ЗДАНИЙ И СООРУЖЕНИЙ





СЕРИЯ 1.220.1-3_м

КОНСТРУКЦИИ КАРКАСА С КОЛОННАМИ СЕЧЕНИЕМ 300X300 мм
ДЛЯ СТРОИТЕЛЬСТВА ОБЩЕСТВЕННЫХ ЗДАНИЙ
С ИСПОЛЬЗОВАНИЕМ ВЕЧНОМЕРЗЛЫХ ГРУНТОВ ОСНОВАНИЯ
ПО ПРИНЦИПУ I



ВЫПУСК 2-2

КОЛОННЫ
ПРОСТРАНСТВЕННЫЕ КАРКАСЫ
РАБОЧИЕ ЧЕРТЕЖИ

РАЗРАБОТАНЫ:
ЛЕНЗНИИЭП

ГЛ. ИНЖ. ИН-ТА  А.В. РЯЗАНОВ
ГЛ. КОНСТР. ИН-ТА  Р.А. ПОПОВ
ГЛ. ИНЖ. ПРОЕКТА  П.Р. ВАКМАН
ЗАВ. ЛАБОРАТОРИЕЙ  Л.И. НЕЙМАРК
СТ. Н. СОТРУДНИК  С.С. ШМЕЛЕВА

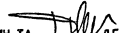
КИЕВЗНИИЭП

ЗАМ. ДИРЕКТ. ИН-ТА  Л.Г. ДМИТРИЕВ
НАЧ. ОТДЕЛА  В.Н. ШЕВЧЕНКО
ГЛ. ИНЖ. ПРОЕКТА  Д.В. ЕГУНОВ

УТВЕРЖДЕНЫ ГОСКОМАРХИТЕКТУРЫ
ПРИКАЗ № 46 ОТ 25 МАЯ 1988 Г.
ВВЕДЕНЫ В ДЕЙСТВИЕ С 1 ИЮЛЯ 1988 Г.

| ОБОЗНАЧЕНИЕ | НАИМЕНОВАНИЕ | Стр. |
|---------------------|---|-----------------|
| I.220.I-3M.2-2 00TO | Техническое описание | 3 |
| I.220.I-3M.2-2 0I | Каркас пространственный КП1...КП-6 | 4 |
| I.220.I-3M.2-2 02 | Каркас пространственный КП-7...КП-13 | 5 |
| I.220.I-3M.2-2 0ICB | Каркас пространственный КП-1...КП-6 Сборочный чертеж | 7 |
| I.220.I-3M.2-2 02CB | Каркас пространственный КП-7...КП-13 Сборочный чертеж | 8 |
| I.220.I-3M.2-2 03 | Каркас пространственный КП-14...КП-19 | 9 |
| I.220.I-3M.2-2 03CB | Каркас пространственный КП-14...КП-19 Сборочный чертеж | 10 |
| I.220.I-3M.2-2 04 | Каркас пространственный КП-20, КП-21 | 11 |
| I.220.I-3M.2-2 05 | Каркас пространственный КП-22, КП-23 | 11 |
| I.220.I-3M.2-2 04CB | Каркас пространственный КП-20, КП-21 Сборочный чертеж | 12 |
| I.220.I-3M.2-2 05CB | Каркас пространственный КП-22, КП-23, КП-69, КП-70 Сборочный чертеж | 13 |
| I.220.I-3M.2-2 06 | Каркас пространственный КП-24...КП-30, КП-71 | 14 |
| I.220.I-3M.2-2 00 | | |
| СОДЕРЖАНИЕ | | СТАДИЯ |
| | | ЛИСТ |
| | | ЛИСТОВ |
| | | Р 1 3 |
| | | ГОСГРАЖДАНСТРОЙ |
| | | КиевЗНИИЭП |
| ПРОВЕРИЛ | Рудавин | |
| РАЗРАБ. | Безгудова | |

| ОБОЗНАЧЕНИЕ | НАИМЕНОВАНИЕ | Стр. |
|---------------------|--|------|
| I.220.I-3M.2-2 07 | Каркас пространственный КП-31...КП-37 КП-72 | 15 |
| I.220.I-3M.2-2 06CB | Каркас пространственный КП-24...КП-30, КП-71 Сборочный чертеж | 17 |
| I.220.I-3M.2-2 07CB | Каркас пространственный КП-31...КП-37, КП-72 Сборочный чертеж | 18 |
| I.220.I-3M.2-2 08 | Каркас пространственный КП-38...КП-42, КП-73, КП-79 | 19 |
| I.220.I-3M.2-2 08CB | Каркас пространственный КП-38...КП-42, КП-73, КП-79 Сборочный чертеж | 20 |
| I.220.I-3M.2-2 09 | Каркас пространственный КП-43...КП-47, КП-74...КП-76 | 21 |
| I.220.I-3M.2-2 09CB | Каркас пространственный КП-43...КП-47, КП-74...КП-76. Сборочный чертеж | 22 |
| I.220.I-3M.2-2 10 | Каркас пространственный КП-48...КП-50 | 23 |
| I.220.I-3M.2-2 10CB | Каркас пространственный КП-48...КП-50 Сборочный чертеж | 24 |
| I.220.I-3M.2-2 11 | Каркас пространственный КП-51...КП-54 | 25 |
| I.220.I-3M.2-2 00 | | ЛИСТ |
| | | 2 |

ОПЕРАТОР
 СИСТЕМЫ
 САПР
 КиевЗНИИЭП

ИМЯ ПОДП.
 ПОДП. И ДАТА
 ВКЛ. ЛИНЕЙ

| ОБЗНАЧЕНИЕ | НАИМЕНОВАНИЕ | Стр. |
|---------------------|---|-----------|
| I.220.I-3M.2-2 I1CB | Каркас пространственный КП-51...КП-54 Сборочный чертёж | 26 |
| I.220.I-3M.2-2 I2 | Каркас пространственный КП-55...КП-58, КП-77 | 27 |
| I.220.I-3M.2-2 I2CB | Каркас пространственный КП-55...КП-58, КП-77. Сборочный чертёж | 28 |
| I.220.I-3M.2-2 I3 | Каркас пространственный КП-59...КП-62, КП-78 | 29 |
| I.220.I-3M.2-2 I3CB | Каркас пространственный КП-59...КП-62, КП-78 Сборочный чертёж | 30 |
| I.220.I-3M.2-2 I4 | Каркас пространственный КП-63...КП-65, КП-80 | 31 |
| I.220.I-3M.2-2 I4CB | Каркас пространственный КП-63...КП-65, КП-80 Сборочный чертёж | 32 |
| I.220.I-3M.2-2 I5 | Каркас пространственный КП-66, КП-67 Сборочный чертёж | 33 |
| I.220.I-3M.2-2 I5CB | Каркас пространственный КП-66, КП-67 Сборочный чертёж | 34 |
| I.220.I-3M.2-2 I6 | Каркас пространственный КП-68 | 35 |
| I.220.I-3M.2-2 I6CB | Каркас пространственный КП-68 Сборочный чертёж | 35 |
| I.220.I-3M.2-2 ООУ | УЗЛЫ I... 5 | 36 |
| I.220.I-3M.2-2 00 | | ЛИСТ 3 |

ШЕВЧУК

ОПЕРАТОР СИСТЕМЫ

САПР КиевЗНИИЭП

Настоящий альбом содержит рабочие чертежи пространственных каркасов колонн сечением 300х300мм.

Пространственные каркасы собираются из отдельных стержней и замкнутых комутов.

Соединение стержней производить в соответствии с требованиями ГОСТ 14098-85.

В зависимости от расчетных усилий предусмотрено изменение армирования пространственного каркаса по его длине. Это достигается обрывом продольной арматуры в вышерасположенных этажах колонны.

Для обеспечения пространственной жесткости предусматривается постановка диагональных связей. Диагональные связи, предусмотренные в каждом пролете между консолями, должны быть приварены к стержням продольной арматуры протяженными швами длиной не менее 50 мм.

Закладное изделие МН-2 приварить к продольному стержню пространственного каркаса ручной дуговой сваркой, односторонним швом см. I.220.I-3M.2-2 00У.

Закладные изделия МН-3, МН-4 должны быть зафиксированы в проектное положение в форме.

Дополнительные закладные изделия крепятся к пространственному каркасу с применением вязальной проволоки см. I.220.I-3M.2-I 00У.

Сборку пространственных каркасов рекомендуется производить на автоматизированных линиях.

Перечень выпусков, входящих в состав серии I.220.I-3M, приведен в выпуске 0-0.

ИВ № ПОДП

ПОДПИСЬ И ДАТА

ВЗЛМ ИВ № М

ПРОВЕРИЛ
РАЗРАБ.

Рудавин
Безуглова



I.220.I-3M.2-2 00ТО

ТЕХНИЧЕСКОЕ
ОПИСАНИЕ

| | | |
|-------------------------------|------|--------|
| СТАДИЯ | ЛИСТ | ЛИСТОВ |
| P | I | I |
| ГОСГРАЖДАНСТРОЙ КиевЗНИИЭП | | |

ИВ № ПОДП

ПОДПИСЬ И ДАТА

ВЗЛМ ИВ № М

| ФОРМАТ | ЗОНА | ПОЗ. | ОБОЗНАЧЕНИЕ | НАИМЕНОВАНИЕ | КОЛ. | ПРИМЕЧАНИЕ | |
|----------|----------|------|---------------------|---|-----------------|------------|--------|
| A3 | | | 1.220.1-3М.2-2 01СВ | ДОКУМЕНТАЦИЯ | | | |
| A3 | | | 1.220.1-3М.2-2 00У | СВОРОЧНЫЙ ЧЕРТЕЖ | | | |
| A | | | 1.220.1-3М.2-2 00ТО | УЗЛЫ | | | |
| | | | | ТЕХНИЧЕСКОЕ ОПИСАНИЕ | | | |
| A4 | 2 | | 1.220.1-3М.2-3 04 | СВОРОЧНЫЕ ЕДИНИЦЫ | 4 | | |
| | | | | ИЗДЕЛИЕ ЗАКЛАДНОЕ МН-2 | | | |
| | | | | ПЕРЕМЕННЫЕ ДАННЫЕ | | | |
| | | | | ДЛЯ ИСПОЛНЕНИЙ: | | | |
| | | | | 1.220.1-3М.2-2 01 | | | |
| | | | | КП-1 | | | |
| A4 | 1 | | 1.220.1-3М.2-3 01 | СВОРОЧНЫЕ ЕДИНИЦЫ | 1 | | |
| A4 | 3 | | 1.220.1-3М.2-3 05 | СЕТКА С-1 | 1 | | |
| | | | | ИЗДЕЛИЕ ЗАКЛАДНОЕ МН-3 | | | |
| | | | | ДЕТАЛИ | | | |
| ВЧ | 4 | | 16.013.4440 | СТ.ОТД.ГОСТ 5781-82* | 4 | 7.01КГ | |
| | | | | Ф16 А-Ш L=4440 | | | |
| A4 | 5 | | 1.220.1-3М.2-3 13 | СТЕРЖЕНЬ ОТДЕЛЬНЫЙ | 18 | 0.22КГ | |
| | | | | УМ-1 | | | |
| | | | | 1.220.1-3М.2-2 01-01 | | | |
| | | | | КП-2 | | | |
| A4 | 1 | | 1.220.1-3М.2-3 01 | СВОРОЧНЫЕ ЕДИНИЦЫ | 1 | | |
| A4 | 3 | | 1.220.1-3М.2-3 05 | СЕТКА С-1 | 1 | | |
| | | | | ИЗДЕЛИЕ ЗАКЛАДНОЕ МН-3 | | | |
| | | | | ДЕТАЛИ | | | |
| ВЧ | 4 | | 20.013.4440 | СТ.ОТД.ГОСТ 5781-82* | 4 | 10.9КГ | |
| | | | | Ф20 А-Ш L=4440 | | | |
| A4 | 5 | | 1.220.1-3М.2-3 13 | СТЕРЖЕНЬ ОТДЕЛЬНЫЙ | 18 | 0.22КГ | |
| | | | | УМ-1 | | | |
| | | | | 1.220.1-3М.2-2 01-02 | | | |
| | | | | КП-3 | | | |
| | | | | 1.220.1-3М.2-2 01 | | | |
| НАЧ.ОТД. | Врусов | | | КАРКАС ПРОСТРАНСТВЕННЫЙ КП-1... КП-6 | СТАДИЯ | ЛИСТ | ЛИСТОВ |
| И.КОНТР. | Егунюв | | | | Р | 1 | 3 |
| ГЛ.СПЕЦ. | Витник | | | | ГОСГРАЖДАНСТРОЙ | | |
| ПРОВЕРИЛ | Горохов | | | | КиевЗНИИЭП | | |
| РАЗРАБ. | Савченко | | | | | | |

ФОРМАТ А4

| ФОРМАТ | ЗОНА | ПОЗ. | ОБОЗНАЧЕНИЕ | НАИМЕНОВАНИЕ | КОЛ. | ПРИМЕЧАНИЕ |
|--------|------|------|-------------------|------------------------|------|------------|
| A4 | 1 | | 1.220.1-3М.2-3 01 | СВОРОЧНЫЕ ЕДИНИЦЫ | 1 | |
| A4 | 3 | | 1.220.1-3М.2-3 06 | СЕТКА С-1 | 1 | |
| | | | | ИЗДЕЛИЕ ЗАКЛАДНОЕ МН-4 | | |
| | | | | ДЕТАЛИ | | |
| ВЧ | 4 | | 16.013.4440 | СТ.ОТД.ГОСТ 5781-82* | 4 | 7.01КГ |
| | | | | Ф16 А-Ш L=4440 | | |
| A4 | 5 | | 1.220.1-3М.2-3 13 | СТЕРЖЕНЬ ОТДЕЛЬНЫЙ | 18 | 0.22КГ |
| | | | | УМ-1 | | |
| | | | | 1.220.1-3М.2-2 01-03 | | |
| | | | | КП-4 | | |
| A4 | 1 | | 1.220.1-3М.2-3 01 | СВОРОЧНЫЕ ЕДИНИЦЫ | 1 | |
| A4 | 3 | | 1.220.1-3М.2-3 06 | СЕТКА С-1 | 1 | |
| | | | | ИЗДЕЛИЕ ЗАКЛАДНОЕ МН-4 | | |
| | | | | ДЕТАЛИ | | |
| ВЧ | 4 | | 20.013.4440 | СТ.ОТД.ГОСТ 5781-82* | 4 | 10.9КГ |
| | | | | Ф20 А-Ш L=4440 | | |
| A4 | 5 | | 1.220.1-3М.2-3 13 | СТЕРЖЕНЬ ОТДЕЛЬНЫЙ | 18 | 0.22КГ |
| | | | | УМ-1 | | |
| | | | | 1.220.1-3М.2-2 01-04 | | |
| | | | | КП-5 | | |
| A4 | 1 | | 1.220.1-3М.2-3 01 | СВОРОЧНЫЕ ЕДИНИЦЫ | 2 | |
| A4 | 3 | | 1.220.1-3М.2-3 05 | СЕТКА С-1 | 2 | |
| | | | | ИЗДЕЛИЕ ЗАКЛАДНОЕ МН-3 | | |
| | | | | ДЕТАЛИ | | |
| ВЧ | 4 | | 16.013.7740 | СТ.ОТД.ГОСТ 5781-82* | 4 | 12.2КГ |
| | | | | Ф16 А-Ш L=7740 | | |
| A4 | 5 | | 1.220.1-3М.2-3 13 | СТЕРЖЕНЬ ОТДЕЛЬНЫЙ | 29 | 0.22КГ |
| | | | | УМ-1 | | |
| | | | | 1.220.1-3М.2-2 01-05 | | |
| | | | | КП-6 | | |
| A4 | 1 | | 1.220.1-3М.2-3 01 | СВОРОЧНЫЕ ЕДИНИЦЫ | 2 | |
| A4 | 3 | | 1.220.1-3М.2-3 05 | СЕТКА С-1 | 2 | |
| | | | | ИЗДЕЛИЕ ЗАКЛАДНОЕ МН-3 | | |
| | | | | ДЕТАЛИ | | |
| | | | | 1.220.1-3М.2-2 01 | | |
| | | | | КП-7 | | |
| | | | | 1.220.1-3М.2-2 01 | | |
| | | | | КП-8 | | |
| | | | | 1.220.1-3М.2-2 01 | | |
| | | | | КП-9 | | |
| | | | | 1.220.1-3М.2-2 01 | | |
| | | | | КП-10 | | |
| | | | | 1.220.1-3М.2-2 01 | | |
| | | | | КП-11 | | |
| | | | | 1.220.1-3М.2-2 01 | | |
| | | | | КП-12 | | |
| | | | | 1.220.1-3М.2-2 01 | | |
| | | | | КП-13 | | |
| | | | | 1.220.1-3М.2-2 01 | | |
| | | | | КП-14 | | |
| | | | | 1.220.1-3М.2-2 01 | | |
| | | | | КП-15 | | |
| | | | | 1.220.1-3М.2-2 01 | | |
| | | | | КП-16 | | |
| | | | | 1.220.1-3М.2-2 01 | | |
| | | | | КП-17 | | |
| | | | | 1.220.1-3М.2-2 01 | | |
| | | | | КП-18 | | |
| | | | | 1.220.1-3М.2-2 01 | | |
| | | | | КП-19 | | |
| | | | | 1.220.1-3М.2-2 01 | | |
| | | | | КП-20 | | |
| | | | | 1.220.1-3М.2-2 01 | | |
| | | | | КП-21 | | |
| | | | | 1.220.1-3М.2-2 01 | | |
| | | | | КП-22 | | |
| | | | | 1.220.1-3М.2-2 01 | | |
| | | | | КП-23 | | |
| | | | | 1.220.1-3М.2-2 01 | | |
| | | | | КП-24 | | |
| | | | | 1.220.1-3М.2-2 01 | | |
| | | | | КП-25 | | |
| | | | | 1.220.1-3М.2-2 01 | | |
| | | | | КП-26 | | |
| | | | | 1.220.1-3М.2-2 01 | | |
| | | | | КП-27 | | |
| | | | | 1.220.1-3М.2-2 01 | | |
| | | | | КП-28 | | |
| | | | | 1.220.1-3М.2-2 01 | | |
| | | | | КП-29 | | |
| | | | | 1.220.1-3М.2-2 01 | | |
| | | | | КП-30 | | |
| | | | | 1.220.1-3М.2-2 01 | | |
| | | | | КП-31 | | |
| | | | | 1.220.1-3М.2-2 01 | | |
| | | | | КП-32 | | |
| | | | | 1.220.1-3М.2-2 01 | | |
| | | | | КП-33 | | |
| | | | | 1.220.1-3М.2-2 01 | | |
| | | | | КП-34 | | |
| | | | | 1.220.1-3М.2-2 01 | | |
| | | | | КП-35 | | |
| | | | | 1.220.1-3М.2-2 01 | | |
| | | | | КП-36 | | |
| | | | | 1.220.1-3М.2-2 01 | | |
| | | | | КП-37 | | |
| | | | | 1.220.1-3М.2-2 01 | | |
| | | | | КП-38 | | |
| | | | | 1.220.1-3М.2-2 01 | | |
| | | | | КП-39 | | |
| | | | | 1.220.1-3М.2-2 01 | | |
| | | | | КП-40 | | |
| | | | | 1.220.1-3М.2-2 01 | | |
| | | | | КП-41 | | |
| | | | | 1.220.1-3М.2-2 01 | | |
| | | | | КП-42 | | |
| | | | | 1.220.1-3М.2-2 01 | | |
| | | | | КП-43 | | |
| | | | | 1.220.1-3М.2-2 01 | | |
| | | | | КП-44 | | |
| | | | | 1.220.1-3М.2-2 01 | | |
| | | | | КП-45 | | |
| | | | | 1.220.1-3М.2-2 01 | | |
| | | | | КП-46 | | |
| | | | | 1.220.1-3М.2-2 01 | | |
| | | | | КП-47 | | |
| | | | | 1.220.1-3М.2-2 01 | | |
| | | | | КП-48 | | |
| | | | | 1.220.1-3М.2-2 01 | | |
| | | | | КП-49 | | |
| | | | | 1.220.1-3М.2-2 01 | | |
| | | | | КП-50 | | |
| | | | | 1.220.1-3М.2-2 01 | | |
| | | | | КП-51 | | |
| | | | | 1.220.1-3М.2-2 01 | | |
| | | | | КП-52 | | |
| | | | | 1.220.1-3М.2-2 01 | | |
| | | | | КП-53 | | |
| | | | | 1.220.1-3М.2-2 01 | | |
| | | | | КП-54 | | |
| | | | | 1.220.1-3М.2-2 01 | | |
| | | | | КП-55 | | |
| | | | | 1.220.1-3М.2-2 01 | | |
| | | | | КП-56 | | |
| | | | | 1.220.1-3М.2-2 01 | | |
| | | | | КП-57 | | |
| | | | | 1.220.1-3М.2-2 01 | | |
| | | | | КП-58 | | |
| | | | | 1.220.1-3М.2-2 01 | | |
| | | | | КП-59 | | |
| | | | | 1.220.1-3М.2-2 01 | | |
| | | | | КП-60 | | |
| | | | | 1.220.1-3М.2-2 01 | | |
| | | | | КП-61 | | |
| | | | | 1.220.1-3М.2-2 01 | | |
| | | | | КП-62 | | |
| | | | | 1.220.1-3М.2-2 01 | | |
| | | | | КП-63 | | |
| | | | | 1.220.1-3М.2-2 01 | | |
| | | | | КП-64 | | |
| | | | | 1.220.1-3М.2-2 01 | | |
| | | | | КП-65 | | |
| | | | | 1.220.1-3М.2-2 01 | | |
| | | | | КП-66 | | |
| | | | | 1.220.1-3М.2-2 01 | | |
| | | | | КП-67 | | |
| | | | | 1.220.1-3М.2-2 01 | | |
| | | | | КП-68 | | |
| | | | | 1.220.1-3М.2-2 01 | | |
| | | | | КП-69 | | |
| | | | | 1.220.1-3М.2-2 01 | | |
| | | | | КП-70 | | |
| | | | | 1.220.1-3М.2-2 01 | | |
| | | | | КП-71 | | |
| | | | | 1.220.1-3М.2-2 01 | | |
| | | | | КП-72 | | |
| | | | | 1.220.1-3М.2-2 01 | | |
| | | | | КП-73 | | |
| | | | | 1.220.1-3М.2-2 01 | | |
| | | | | КП-74 | | |
| | | | | 1.220.1-3М.2-2 01 | | |
| | | | | КП-75 | | |
| | | | | 1.220.1-3М.2-2 01 | | |
| | | | | КП-76 | | |
| | | | | 1.220.1-3М.2-2 01 | | |
| | | | | КП-77 | | |
| | | | | | | |

Киев ЗНИИЭП

| ФОРМАТ | ЗОНА | ПОЗ. | ОБОЗНАЧЕНИЕ | НАИМЕНОВАНИЕ | КОЛ | ПРИМЕЧАНИЕ |
|--------|------|------|-------------------|--|-----|-------------------|
| ВЧ | 4 | | 20.013.7740 | СТ.ОТД.ГОСТ 5781-82* Φ20 А-Ш L=7740 | 4 | 19.1КГ |
| А4 | 5 | | 1.220.1-3М.2-3 13 | СТЕРЖЕНЬ ОТДЕЛЬНЫЙ УМ-1 | 29 | 0.22КГ |
| | | | | | | ЛИСТ |
| | | | | | | 3 |
| | | | | | | 1.220.1-3М.2-2 01 |

ФОРМАТ А4

| ФОРМАТ | ЗОНА | ПОЗ. | ОБОЗНАЧЕНИЕ | НАИМЕНОВАНИЕ | КОЛ | ПРИМЕЧАНИЕ | | |
|--|----------------|------------|----------------------|---|-----|--|------|--------|
| <p style="text-align: center;">САПР КиевЗНИИЭП</p> | | | | | | | | |
| <p style="text-align: center;">ОПЕРАТОР СИСТЕМЫ</p> | | | | | | | | |
| <p style="text-align: center;">САБЧЕНКО</p> | | | | | | | | |
| А3 | | | 1.220.1-3М.2-2 02 СВ | ДОКУМЕНТАЦИЯ СВОРОЧНЫЙ ЧЕРТЕЖ УЗЛА ТЕХНИЧЕСКОЕ ОПИСАНИЕ СВОРОЧНЫЕ ЕДИНИЦЫ ИЗДЕЛИЕ ЗАКЛАДНОЕ МН-2 | 4 | | | |
| А3 | | | 1.220.1-3М.2-2 00У | | | | | |
| А4 | | | 1.220.1-3М.2-2 00ТО | | | | | |
| А4 | 2 | | 1.220.1-3М.2-3 04 | ДЛЯ ИСПОЛНЕНИЙ: | | | | |
| ПЕРЕМЕННЫЕ ДАННЫЕ | | | | | | | | |
| | | | | 1.220.1-3М.2-2 02 КП-7 | | | | |
| СВОРОЧНЫЕ ЕДИНИЦЫ | | | | | | | | |
| А4 | 1 | | 1.220.1-3М.2-3 01 | СЕТКА С-1 | 2 | | | |
| А4 | 3 | | 1.220.1-3М.2-3 06 | ИЗДЕЛИЕ ЗАКЛАДНОЕ МН-4 | 2 | | | |
| ДЕТАЛИ | | | | | | | | |
| ВЧ | 4 | | 16.013.7740 | СТ.ОТД.ГОСТ 5781-82* Φ16 А-Ш L=7740 | 4 | 12.2КГ | | |
| А4 | 5 | | 1.220.1-3М.2-3 13 | СТЕРЖЕНЬ ОТДЕЛЬНЫЙ УМ-1 | 29 | 0.22КГ | | |
| | | | | 1.220.1-3М.2-2 02-01 КП-8 | | | | |
| СВОРОЧНЫЕ ЕДИНИЦЫ | | | | | | | | |
| А4 | 1 | | 1.220.1-3М.2-3 01 | СЕТКА С-1 | 2 | | | |
| А4 | 3 | | 1.220.1-3М.2-3 06 | ИЗДЕЛИЕ ЗАКЛАДНОЕ МН-4 | 2 | | | |
| ДЕТАЛИ | | | | | | | | |
| ВЧ | 4 | | 20.013.7740 | СТ.ОТД.ГОСТ 5781-82* Φ20 А-Ш L=7740 | 4 | 19.1КГ | | |
| А4 | 5 | | 1.220.1-3М.2-3 13 | СТЕРЖЕНЬ ОТДЕЛЬНЫЙ УМ-1 | 29 | 0.22КГ | | |
| | | | | 1.220.1-3М.2-2 02-02 КП-9 | | | | |
| | | | | | | 1.220.1-3М.2-2 02 | | |
| ИЗВ № ПОДЛ | ПОДПИСЬ И ДАТА | ВЗАИМНОВАН | | | | КАРКАС ПРОСТРАНСТВЕННЫЙ КП-7... КП-13 | | |
| | | | НАЧ.ОТД. | БРУСАН | | СТАДИЯ | ЛИСТ | ЛИСТОВ |
| | | | И.КОНТР. | ЕЗУНОВ | | Р | 1 | 3 |
| | | | ГЛ.СПЕЦ. | СИТНИК | | ГОСГРАЖДАНСТРОЙ | | |
| | | | ПРОВЕРИЛ | ГОРАХОВ | | КиевЗНИИЭП | | |
| | | | РАЗРАБ. | САБЧЕНКО | | | | |

23180 6 ФОРМАТ А4

| ФОРМАТ | ЗОНА | ПОЗ. | ОБОЗНАЧЕНИЕ | НАИМЕНОВАНИЕ | КОЛ | ПРИМЕЧАНИЕ |
|--------|------|------|-------------------|---|-----|------------|
| A4 | 1 | | 1.220.1-3М.2-3 01 | СВОРОЧНЫЕ ЕДИНИЦЫ СЕТКА С-1 | 2 | |
| ВЧ | 3 | | 16.013.7740 | ДЕТАЛИ СТ.ОТД.ГОСТ 5781-82* Ф16 А-Ш L=7740 | 4 | 12.2КГ |
| A4 | 4 | | 1.220.1-3М.2-3 13 | СТЕРЖЕНЬ ОТДЕЛЬНЫЙ ХМ-1 | 29 | 0.22КГ |
| | | | | 1.220.1-3М.2-2 02-03 КП-10 | | |
| A4 | 1 | | 1.220.1-3М.2-3 01 | СВОРОЧНЫЕ ЕДИНИЦЫ СЕТКА С-1 | 2 | |
| ВЧ | 3 | | 20.013.7740 | ДЕТАЛИ СТ.ОТД.ГОСТ 5781-82* Ф20 А-Ш L=7740 | 4 | 19.1КГ |
| A4 | 4 | | 1.220.1-3М.2-3 13 | СТЕРЖЕНЬ ОТДЕЛЬНЫЙ ХМ-1 | 29 | 0.22КГ |
| | | | | 1.220.1-3М.2-2 02-04 КП-11 | | |
| A4 | 1 | | 1.220.1-3М.2-3 01 | СВОРОЧНЫЕ ЕДИНИЦЫ СЕТКА С-1 | 3 | |
| A4 | 3 | | 1.220.1-3М.2-3 05 | ИЗДЕЛИЕ ЗАКЛАДНОЕ МН-3 | 3 | |
| ВЧ | 4 | | 16.013.11040 | ДЕТАЛИ СТ.ОТД.ГОСТ 5781-82* Ф16 А-Ш L=11040 | 4 | 17.4КГ |
| A4 | 5 | | 1.220.1-3М.2-3 13 | СТЕРЖЕНЬ ОТДЕЛЬНЫЙ ХМ-1 | 40 | 0.22КГ |
| | | | | 1.220.1-3М.2-2 02-05 КП-12 | | |
| A4 | 1 | | 1.220.1-3М.2-3 01 | СВОРОЧНЫЕ ЕДИНИЦЫ СЕТКА С-1 | 3 | |
| A4 | 3 | | 1.220.1-3М.2-3 05 | ИЗДЕЛИЕ ЗАКЛАДНОЕ МН-3 | 3 | |
| ВЧ | 4 | | 20.013.11040 | ДЕТАЛИ СТ.ОТД.ГОСТ 5781-82* Ф20 А-Ш L=11040 | 4 | 27.2КГ |
| | | | | | | ЛИСТ |
| | | | | | | 2 |

ФОРМАТ А4

| ФОРМАТ | ЗОНА | ПОЗ. | ОБОЗНАЧЕНИЕ | НАИМЕНОВАНИЕ | КОЛ | ПРИМЕЧАНИЕ |
|--------|------|------|----------------------|---|-----|------------|
| A4 | 5 | | 1.220.1-3М.2-3 13 | СТЕРЖЕНЬ ОТДЕЛЬНЫЙ ХМ-1 | 40 | 0.22КГ |
| | | | | 1.220.1-3М.2-2 02-06 КП-13 | | |
| A4 | 1 | | 1.220.1-3М.2-3 01 | СВОРОЧНЫЕ ЕДИНИЦЫ СЕТКА С-1 | 3 | |
| A4 | 3 | | 1.220.1-3М.2-3 05 | ИЗДЕЛИЕ ЗАКЛАДНОЕ МН-3 | 3 | |
| ВЧ | 4 | | 25.013.11040 | ДЕТАЛИ СТ.ОТД.ГОСТ 5781-82* Ф25 А-Ш L=11040 | 4 | 42.5КГ |
| A4 | 5 | | 1.220.1-3М.2-3 13-01 | СТЕРЖЕНЬ ОТДЕЛЬНЫЙ ХМ-2 | 40 | 0.41КГ |
| | | | | | | ЛИСТ |
| | | | | | | 3 |

23180 7
ФОРМАТ А4

РИС.1



РИС.2



РИС.3

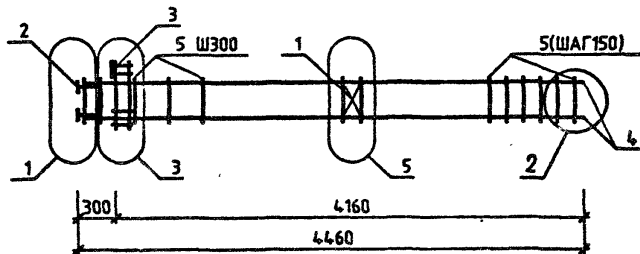

| ОБОЗНАЧЕНИЕ | МАРКА | РИС. | МАССА, КГ |
|-------------------|-------|------|-----------|
| 1.220.1-3М.2-2 01 | КП-1 | 1 | 47.21 |
| -01 | КП-2 | 1 | 62.98 |
| -02 | КП-3 | 2 | 52.98 |
| -03 | КП-4 | 2 | 68.75 |
| -04 | КП-5 | 3 | 81.27 |
| -05 | КП-6 | 3 | 108.76 |

| 1.220.1-3М.2-2 01СБ | | | | |
|-------------------------|--|-----------------|----------|---------|
| КАРКАС ПРОСТРАНСТВЕННЫЙ | | СТАДИЯ | МАССА | МАСШТАБ |
| КП-1... КП-6 | | Р | СМ | ТАБЛ |
| СБОРОЧНЫЙ ЧЕРТЕЖ | | ЛИСТ | ЛИСТОВ 1 | |
| | | ГОСГРАЖДАНСТРОЙ | | |
| | | КиевЗНИИЭП | | |

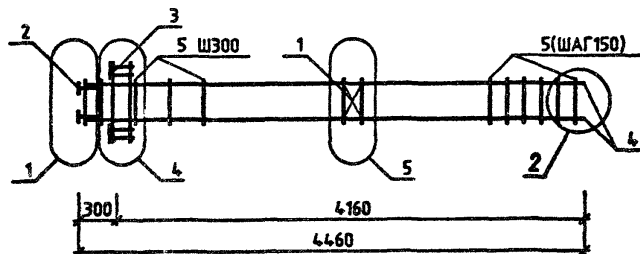
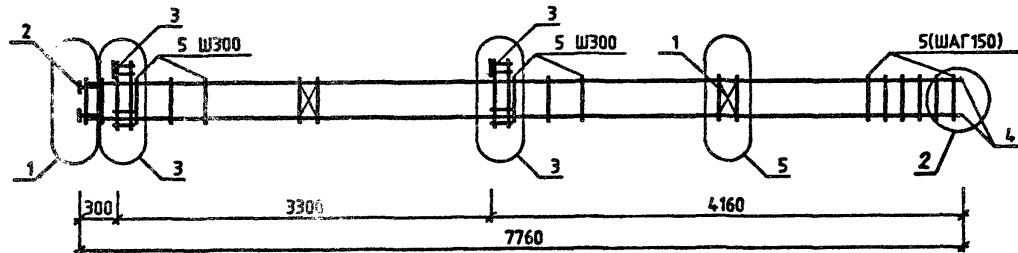
| | | |
|----------|----------|--|
| ИСПОЛН. | Брусан | |
| ИЗМОНТ. | Евчиноб | |
| ГЛ.СПЕЦ. | Ситник | |
| ПРОВЕРИЛ | Горюхов | |
| РАЗРАБ. | Савченко | |

РИС.1



РИС.2



РИС.3

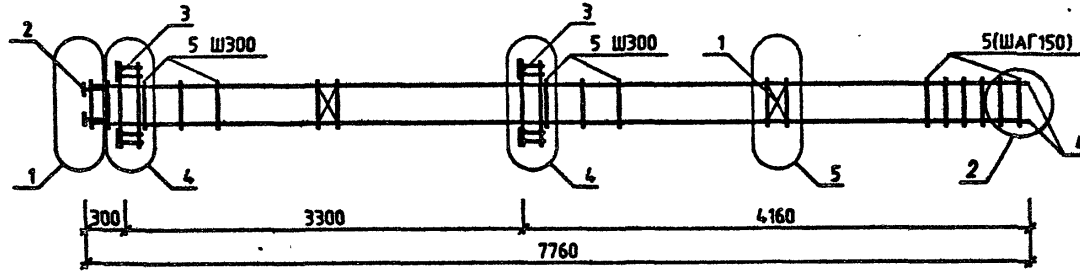

| ОБОЗНАЧЕНИЕ | МАРКА | РИС. | МАССА, КГ |
|-------------------|-------|------|-----------|
| 1.220.1-3М.2-2 02 | КП-7 | 1 | 92.81 |
| -01 | КП-8 | 1 | 120.30 |
| -02 | КП-9 | 2 | 81.45 |
| -03 | КП-10 | 2 | 88.94 |
| -04 | КП-11 | 3 | 115.33 |
| -05 | КП-12 | 3 | 154.33 |
| -06 | КП-13 | 3 | 219.22 |

| | | |
|----------|----------|--------------------|
| НАЧ.ОТД. | Брусан | <i>[Signature]</i> |
| Н.КОНТР. | Егунов | <i>[Signature]</i> |
| ГЛ.СПЕЦ. | Ситник | <i>[Signature]</i> |
| ПРОВЕРИЛ | Горохов | <i>[Signature]</i> |
| РАЗРАБ. | Савченко | <i>[Signature]</i> |

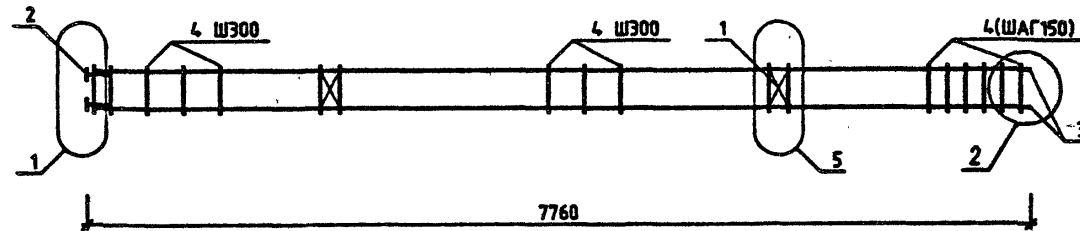
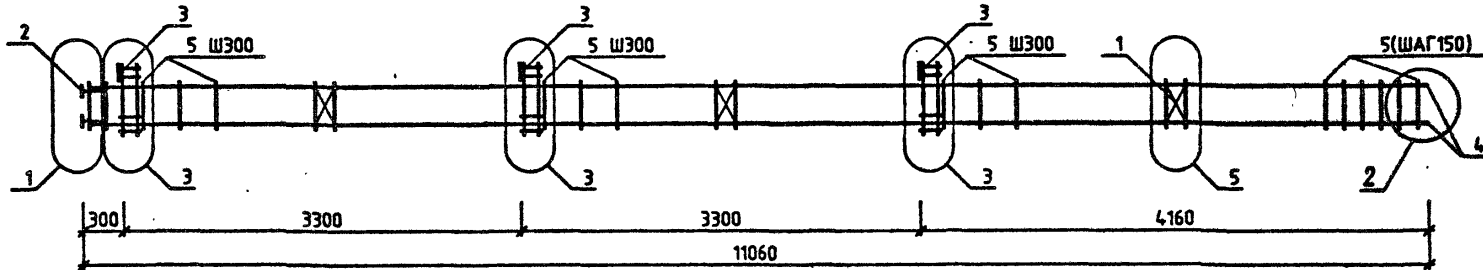
1.220.1-3М.2-2 02СБ

КАРКАС ПРОСТРАНСТВЕННЫЙ
КП-7 ... КП-13
СБОРОЧНЫЙ ЧЕРТЕЖ

| СТАДИЯ | МАССА | МАСШТАБ |
|--------|------------|---------|
| Р | см ТАБЛ | — |
| ЛИСТ | ЛИСТОВ | 1 |

ГОСГРАЖДАНСТРОЙ
КиевЗНИИЭП

| ФОРМАТ | ЗОНА | ПОЗ. | ОБОЗНАЧЕНИЕ | НАИМЕНОВАНИЕ | КОЛ. | ПРИМЕЧАНИЕ |
|------------|----------|------|----------------------|-------------------------|------|------------|
| A3 | | | 1.220.1-3М.2-2 03 СБ | ДОКУМЕНТАЦИЯ | | |
| A3 | | | 1.220.1-3М.2-2 00У | СВОРОЧНЫЙ ЧЕРТЕЖ | | |
| A4 | | | 1.220.1-3М.2-2 00ТО | УЗЛН | | |
| | | | | ТЕХНИЧЕСКОЕ ОПИСАНИЕ | | |
| | | | | СВОРОЧНЫЕ ЕДИНИЦЫ | | |
| A4 | 1 | | 1.220.1-3М.2-3 01 | СЕТКА С-1 | 3 | |
| A4 | 2 | | 1.220.1-3М.2-3 04 | ИЗДЕЛИЕ ЗАКЛАДНОЕ МН-2 | 4 | |
| | | | ПЕРЕМЕННЫЕ ДАННЫЕ | ДЛЯ ИСПОЛНЕНИЙ: | | |
| | | | | 1.220.1-3М.2-2 03 | | |
| | | | | КП-14 | | |
| | | | | СВОРОЧНЫЕ ЕДИНИЦЫ | | |
| A4 | 3 | | 1.220.1-3М.2-3 06 | ИЗДЕЛИЕ ЗАКЛАДНОЕ МН-4 | 3 | |
| | | | | ДЕТАЛИ | | |
| ВЧ | 4 | | 16.013.11040 | СТ.ОТД.ГОСТ 5781-82* | 4 | 17.4КГ |
| | | | | Ф16 А-Ш L=11040 | | |
| | | | | СТЕРЖЕНЬ ОТДЕЛЬНЫЙ | | |
| A4 | 5 | | 1.220.1-3М.2-3 13 | ХМ-1 | 40 | 0.22КГ |
| | | | | 1.220.1-3М.2-2 03-01 | | |
| | | | | КП-15 | | |
| | | | | СВОРОЧНЫЕ ЕДИНИЦЫ | | |
| A4 | 3 | | 1.220.1-3М.2-3 06 | ИЗДЕЛИЕ ЗАКЛАДНОЕ МН-4 | 3 | |
| | | | | ДЕТАЛИ | | |
| ВЧ | 4 | | 20.013.11040 | СТ.ОТД.ГОСТ 5781-82* | 4 | 27.2КГ |
| | | | | Ф20 А-Ш L=11040 | | |
| | | | | СТЕРЖЕНЬ ОТДЕЛЬНЫЙ | | |
| A4 | 5 | | 1.220.1-3М.2-3 13 | ХМ-1 | 40 | 0.22КГ |
| | | | | 1.220.1-3М.2-2 03-02 | | |
| | | | | КП-16 | | |
| | | | | СВОРОЧНЫЕ ЕДИНИЦЫ | | |
| | | | 1.220.1-3М.2-2 03 | | | |
| НАЧ.ОТД. | БРУСОН | | | СТАДИЯ | ЛИСТ | ЛИСТОВ |
| И.КОНТР. | ЕГУНОВ | | | Р | 1 | 2 |
| ПИСЬМВ. | ВУТНИК | | | ГОСГРАЖДАНСТРОЙ | | |
| ПРОВЕРЯЮЩ. | ГОРДАНОВ | | | КиевЗНИИЭП | | |
| РАЗРАБ. | Савченко | | | КАРКАС ПРОСТРАНСТВЕННЫЙ | | |
| | | | | КП-14... КП-19 | | |

ФОРМАТ А4

| ФОРМАТ | ЗОНА | ПОЗ. | ОБОЗНАЧЕНИЕ | НАИМЕНОВАНИЕ | КОЛ. | ПРИМЕЧАНИЕ |
|--------|------|------|----------------------|------------------------|------|------------|
| A4 | 3 | | 1.220.1-3М.2-3 06 | ИЗДЕЛИЕ ЗАКЛАДНОЕ МН-4 | 3 | |
| | | | | ДЕТАЛИ | | |
| ВЧ | 4 | | 25.013.11040 | СТ.ОТД.ГОСТ 5781-82* | 4 | 42.5КГ |
| | | | | Ф25 А-Ш L=11040 | | |
| | | | | СТЕРЖЕНЬ ОТДЕЛЬНЫЙ | | |
| A4 | 5 | | 1.220.1-3М.2-3 13-01 | ХМ-2 | 40 | 0.31КГ |
| | | | | 1.220.1-3М.2-2 03-03 | | |
| | | | | КП-17 | | |
| | | | | ДЕТАЛИ | | |
| ВЧ | 3 | | 20.013.11040 | СТ.ОТД.ГОСТ 5781-82* | 4 | 27.2КГ |
| | | | | Ф25 А-Ш L=11040 | | |
| | | | | СТЕРЖЕНЬ ОТДЕЛЬНЫЙ | | |
| A4 | 4 | | 1.220.1-3М.2-3 13 | ХМ-1 | 40 | 0.22КГ |
| | | | | 1.220.1-3М.2-2 03-04 | | |
| | | | | КП-18 | | |
| | | | | ДЕТАЛИ | | |
| ВЧ | 3 | | 25.013.11040 | СТ.ОТД.ГОСТ 5781-82* | 4 | 42.5КГ |
| | | | | Ф25 А-Ш L=11040 | | |
| | | | | СТЕРЖЕНЬ ОТДЕЛЬНЫЙ | | |
| A4 | 4 | | 1.220.1-3М.2-3 13 | ХМ-1 | 40 | 0.22КГ |
| | | | | 1.220.1-3М.2-2 03-05 | | |
| | | | | КП-19 | | |
| | | | | СВОРОЧНЫЕ ЕДИНИЦЫ | | |
| A4 | 3 | | 1.220.1-3М.2-3 06 | ИЗДЕЛИЕ ЗАКЛАДНОЕ МН-4 | 3 | |
| | | | | ДЕТАЛИ | | |
| ВЧ | 4 | | 16.013.11040 | СТ.ОТД.ГОСТ 5781-82* | 4 | 17.4КГ |
| | | | | Ф16 А-Ш L=11040 | | |
| ВЧ | 5 | | 20.013.8080 | Ф20 А-Ш L=8080 | 4 | 19.9КГ |
| | | | | СТЕРЖЕНЬ ОТДЕЛЬНЫЙ | | |
| A4 | 6 | | 1.220.1-3М.2-3 13 | ХМ-1 | 40 | 0.22КГ |
| | | | | 1.220.1-3М.2-2 03 | | |

23180 10
ФОРМАТ А4

РИС.1



РИС.2



РИС.3

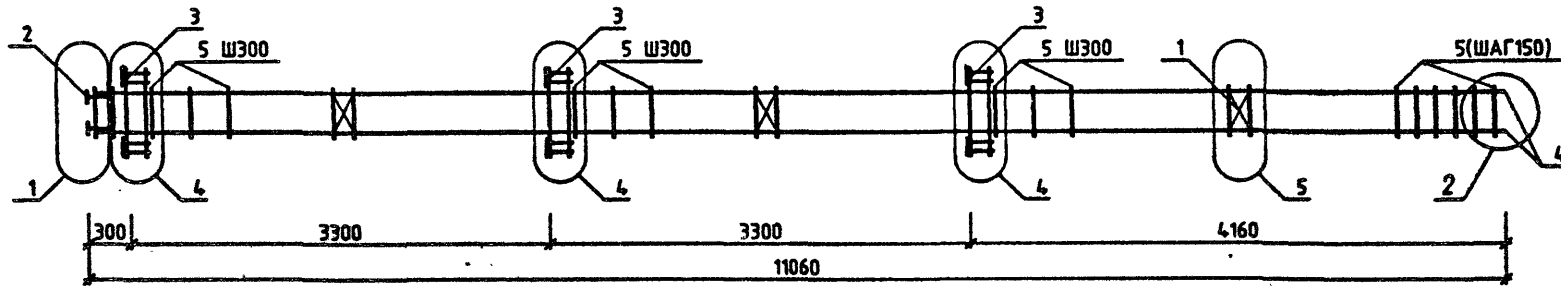

| ОБОЗНАЧЕНИЕ | МАРКА | РИС. | МАССА, КГ |
|-------------------|-------|------|-----------|
| 1.220.1-3М.2-2 03 | КП-14 | 1 | 132.64 |
| -01 | КП-15 | 1 | 171.84 |
| -02 | КП-16 | 1 | 236.53 |
| -03 | КП-17 | 2 | 124.80 |
| -04 | КП-18 | 2 | 186.05 |
| -05 | КП-19 | 3 | 212.33 |

| | | |
|----------|----------|--|
| НАЧ.ОТД. | Брусан | |
| Н.КОНТР. | Егунюв | |
| ГЛ.СПЕЦ. | Ситник | |
| ПРОВЕРИЛ | Горохов | |
| РАЗРАБ. | Савченко | |

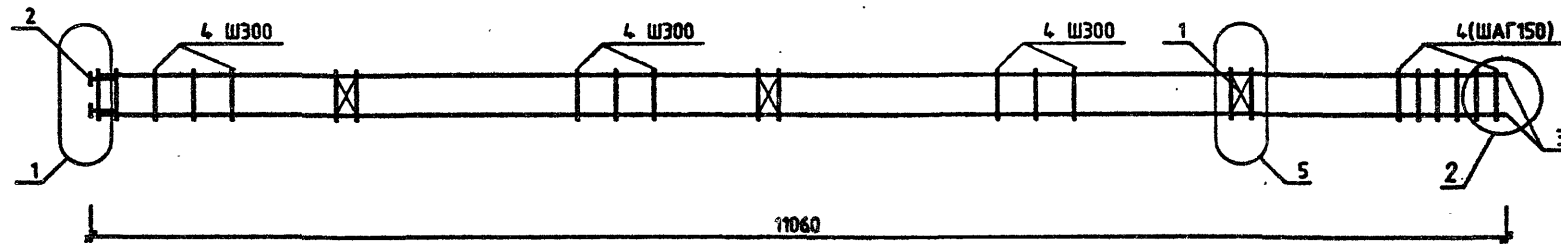
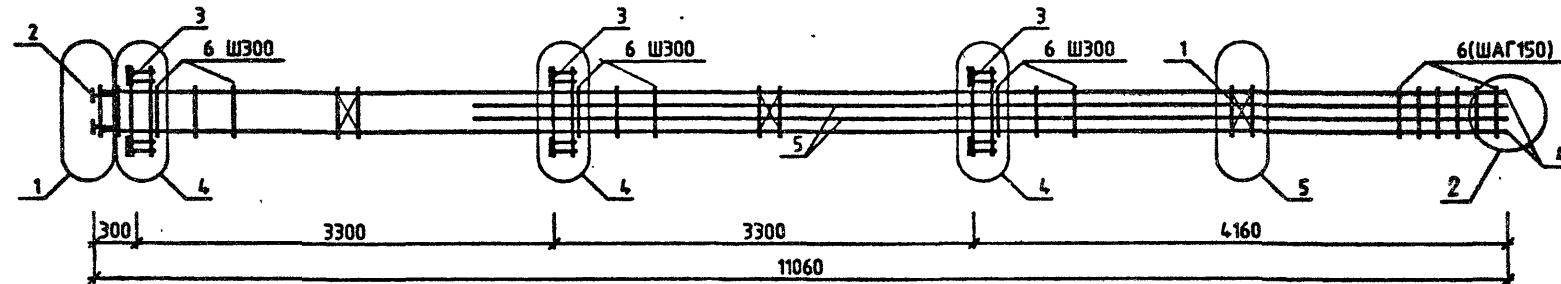
1.220.1-3М.2-2 03СБ

КАРКАС ПРОСТРАНСТВЕННЫЙ
КП-14 ... КП-19
СБОРОЧНЫЙ ЧЕРТЕЖ

| СТАДИЯ | МАССА | МАСШТАБ |
|-------------------------------|------------|---------|
| Р | СМ ТАБЛ | — |
| ЛИСТ | ЛИСТОВ | 1 |
| ГОСГРАЖДАНСТРОЙ КиевЗНИИЭП | | |

| ФОРМАТ | ЗОНА | ГОД | ОБОЗНАЧЕНИЕ | НАИМЕНОВАНИЕ | КОЛ. | ПРИМЕЧАНИЕ |
|------------|----------|-----|---------------------|---|------|------------|
| А3 | | | 1.220.1-3М.2-2 04СВ | ДОКУМЕНТАЦИЯ | | |
| А3 | | | 1.220.1-3М.2-2 00У | СБОРОЧНЫЙ ЧЕРТЕЖ | | |
| А4 | | | 1.220.1-3М.2-2 00ТО | УЗЛЫ | | |
| | | | | ТЕХНИЧЕСКОЕ ОПИСАНИЕ | | |
| | | | | СБОРОЧНЫЕ ЕДИНИЦЫ | | |
| А4 | 1 | | 1.220.1-3М.2-3 01 | СЕТКА С-1 | 3 | |
| А4 | 2 | | 1.220.1-3М.2-3 04 | ИЗДЕЛИЕ ЗАКЛАДНОЕ МН-2 | 4 | |
| | | | | ДЕТАЛИ | | |
| БЧ | 5 | | 20.013.11040 | СТ.ОТД.ГОСТ 5781-82* Ф20 А-Ш L=11040 | 4 | 27.2кг |
| А4 | 6 | | 1.220.1-3М.2-3 13 | СТЕРЖЕНЬ ОТДЕЛЬНЫЙ ХМ-1 | 40 | 0.22кг |
| | | | ПЕРЕМЕННЫЕ ДАННЫЕ | ДЛЯ ИСПОЛНЕНИЙ: | | |
| | | | | 1.220.1-3М.2-2 04 КП-20 | | |
| | | | | СБОРОЧНЫЕ ЕДИНИЦЫ | | |
| А4 | 3 | | 1.220.1-3М.2-3 05 | ИЗДЕЛИЕ ЗАКЛАДНОЕ МН-3 | 1 | |
| А4 | 4 | | 1.220.1-3М.2-3 06 | МН-4 | 2 | |
| | | | | 1.220.1-3М.2-2 04-01 КП-21 | | |
| | | | | СБОРОЧНЫЕ ЕДИНИЦЫ | | |
| А4 | 3 | | 1.220.1-3М.2-3 05 | ИЗДЕЛИЕ ЗАКЛАДНОЕ МН-3 | 2 | |
| А4 | 4 | | 1.220.1-3М.2-3 06 | МН-4 | 1 | |
| | | | | 1.220.1-3М.2-2 04 | | |
| НАЧ.ОТД. | Брусил | | | СТАДИЯ | ЛИСТ | ЛИСТОВ |
| И.КОНТР. | Евчинов | | | Р | | 4 |
| П.СПЕЦ. | Ситник | | | ГОСПРОЕКТСТРОЙ | | |
| ПРОВЕРЯЮЩ. | Горюхов | | | КиевЗНИИЭП | | |
| РАЗРАБ. | Савченко | | | | | |

ФОРМАТ А4

| ФОРМАТ | ЗОНА | ГОД | ОБОЗНАЧЕНИЕ | НАИМЕНОВАНИЕ | КОЛ. | ПРИМЕЧАНИЕ |
|------------|----------|-----|----------------------|---|------|------------|
| А3 | | | 1.220.1-3М.2-2 05СВ | ДОКУМЕНТАЦИЯ | | |
| А3 | | | 1.220.1-3М.2-2 00У | СБОРОЧНЫЙ ЧЕРТЕЖ | | |
| А3 | | | 1.220.1-3М.2-2 00ТО | УЗЛЫ | | |
| | | | | ТЕХНИЧЕСКОЕ ОПИСАНИЕ | | |
| | | | | СБОРОЧНЫЕ ЕДИНИЦЫ | | |
| А4 | 1 | | 1.220.1-3М.2-3 01 | СЕТКА С-1 | 3 | |
| А4 | 2 | | 1.220.1-3М.2-3 04 | ИЗДЕЛИЕ ЗАКЛАДНОЕ МН-2 | 4 | |
| | | | | ПЕРЕМЕННЫЕ ДАННЫЕ | | |
| А4 | 3 | | 1.220.1-3М.2-3 05 | ИЗДЕЛИЕ ЗАКЛАДНОЕ МН-3 | 1 | |
| БЧ | 4 | | 20.013.11040 | ДЕТАЛИ | | |
| А4 | 5 | | 1.220.1-3М.2-3 13 | СТ.ОТД.ГОСТ 5781-82* Ф20 А-Ш I=11040 | 4 | 27.2кг |
| | | | | СТЕРЖЕНЬ ОТДЕЛЬНЫЙ ХМ-1 | 40 | 0.22кг |
| | | | | 1.220.1-3М.2-2 05-01 КП-23 | | |
| А4 | 3 | | 1.220.1-3М.2-3 06 | СБОРОЧНЫЕ ЕДИНИЦЫ | 1 | |
| БЧ | 4 | | 20.013.11040 | ДЕТАЛИ | | |
| А4 | 5 | | 1.220.1-3М.2-3 13 | СТ.ОТД.ГОСТ 5781-82* Ф20 А-Ш I=11040 | 4 | 27.2кг |
| | | | | СТЕРЖЕНЬ ОТДЕЛЬНЫЙ ХМ-1 | 40 | 0.22кг |
| | | | | 1.220.1-3М.2-2 05-02 КП-69 | | |
| А4 | 3 | | 1.220.1-3М.2-3 05 | СБОРОЧНЫЕ ЕДИНИЦЫ | 1 | |
| БЧ | 4 | | 20.013.11040 | ДЕТАЛИ | | |
| А4 | 5 | | 1.220.1-3М.2-3 13-01 | СТ.ОТД.ГОСТ 5781-82* Ф28 А-Ш I=11040 | 4 | 53.3кг |
| | | | | СТЕРЖЕНЬ ОТДЕЛЬНЫЙ ХМ-2 | 40 | 0.31кг |
| | | | | 1.220.1-3М.2-2 05-03 КП-70 | | |
| А4 | 3 | | 1.220.1-3М.2-3 06 | СБОРОЧНЫЕ ЕДИНИЦЫ | 1 | |
| БЧ | 4 | | 20.013.11040 | ДЕТАЛИ | | |
| А4 | 5 | | 1.220.1-3М.2-3 13-01 | СТ.ОТД.ГОСТ 5781-82* Ф28 А-Ш I=11040 | 4 | 53.3кг |
| | | | | СТЕРЖЕНЬ ОТДЕЛЬНЫЙ ХМ-2 | 40 | 0.31кг |
| | | | | 1.220.1-3М.2-2 05 | | |
| НАЧ.ОТД. | БРУСАИ | | | СТАДИЯ | ЛИСТ | ЛИСТОВ |
| И.КОНТР. | Евчинов | | | Р | | 4 |
| П.СПЕЦ. | Ситник | | | ГОСПРОЕКТСТРОЙ | | |
| ПРОВЕРЯЮЩ. | Горюхов | | | КиевЗНИИЭП | | |
| РАЗРАБ. | Савченко | | | | | |

23180 12

ФОРМАТ А4

РИС.1



РИС.2



| ОБОЗНАЧЕНИЕ | МАРКА | РИС. | МАССА, КГ |
|-------------------|-------|------|-----------|
| 1.220.1-3М.2-2 04 | КП-20 | 1 | 166.07 |
| -01 | КП-21 | 2 | 160.30 |

| 1.220.1-3М.2-2 04СБ | | | |
|-------------------------|--------|------------|-----------------|
| КАРКАС ПРОСТРАНСТВЕННЫЙ | СТАДИЯ | МАССА | МАСШТАБ |
| КП-20... КП21 | Р | СМ ТАБЛ | — |
| СБОРОЧНЫЙ ЧЕРТЕЖ | ЛИСТ | ЛИСТОВ 1 | |
| | | | ГОСГРАЖДАНСТРОЙ |
| | | | КиевЗНИИЭП |

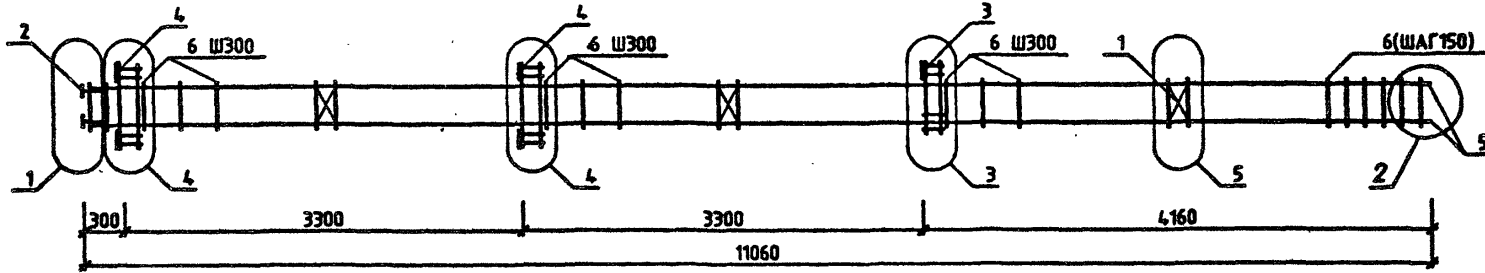
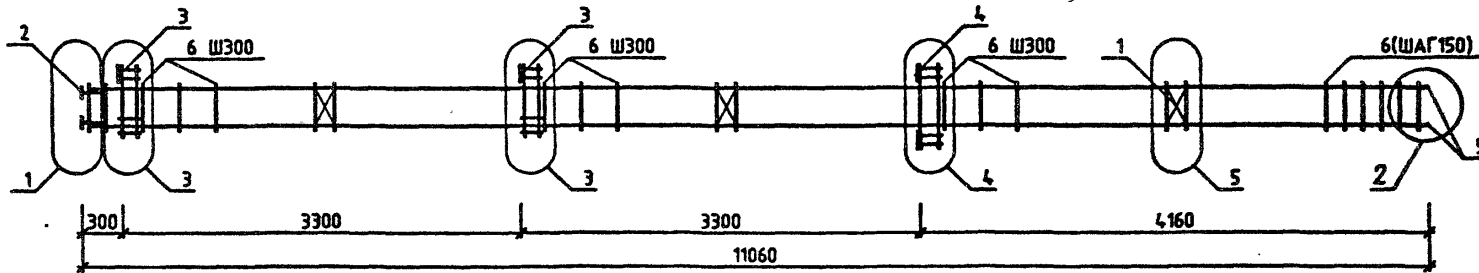
| | | |
|----------|----------|--|
| НАЧ.ОТД. | Брусил | |
| Н.КОНТР. | Егунов | |
| ГЛ.СПЕЦ. | Ситник | |
| ПРОВЕРИЛ | Горохов | |
| РАЗРАБ. | Бобченко | |

РИС.1



РИС.2



| ОБОЗНАЧЕНИЕ | МАРКА | РИС. | МАССА, КГ |
|-------------------|-------|------|-----------|
| 1.220.1-3М.2-2 05 | КП-22 | 1 | 134.71 |
| -01 | КП-23 | 2 | 140.48 |
| -02 | КП-69 | 1 | 246.77 |
| -03 | КП-70 | 2 | 252.47 |

| | | |
|---|------------|---------|
| 1.220.1-3М.2-2 05СБ | | |
| КАРКАС ПРОСТРАНСТВЕННЫЙ КП-22, КП-23, КП-69, КП-70 СБОРОЧНЫЙ ЧЕРТЕЖ | | |
| СТАДИЯ | МАССА | МАСШТАБ |
| Р | СМ ТАБЛ | — |
| ЛИСТ | ЛИСТОВ 1 | |
| ГОСГРАЖДАНСТРОЙ КиевЗНИИЭП | | |

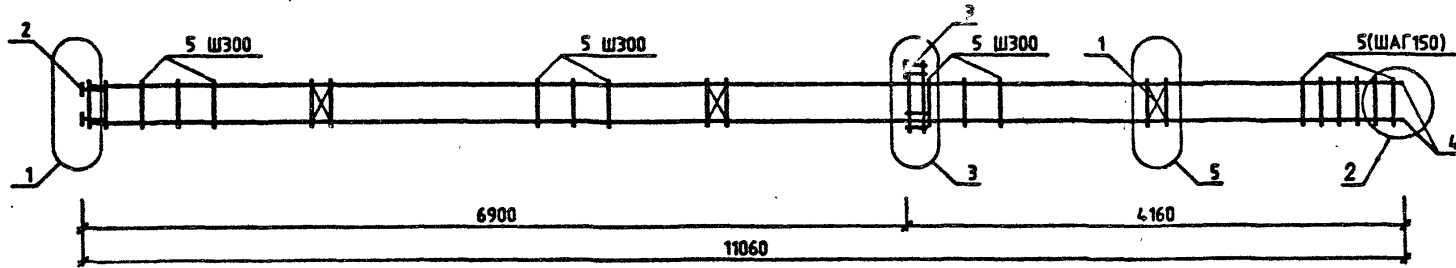
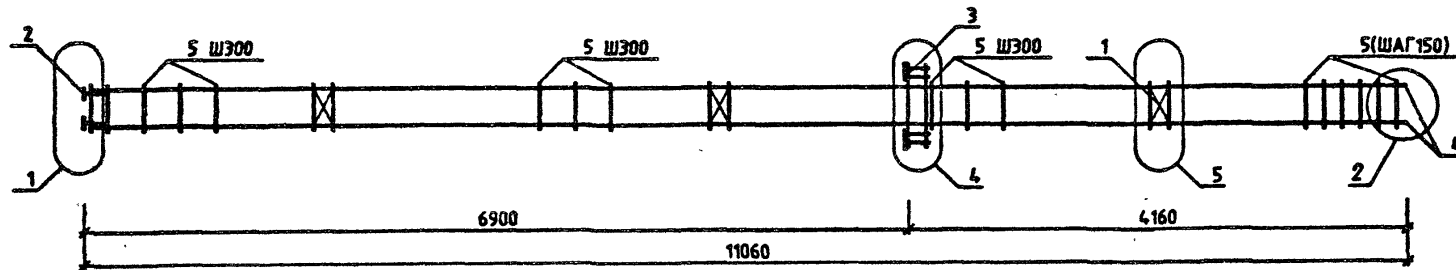
| ФОРМАТ | ЗОНА | ПОЗ. | ОБОЗНАЧЕНИЕ | НАИМЕНОВАНИЕ | КОЛ. | ПРИМЕЧАНИЕ |
|----------|----------|------|----------------------|-------------------------|-----------------|------------|
| A3 | | | 1.220.1-3М.2-2 06 СВ | ДОКУМЕНТАЦИЯ | | |
| A3 | | | 1.220.1-3М.2-2 00У | СВОРОЧНЫЙ ЧЕРТЕЖ | | |
| A4 | | | 1.220.1-3М.2-2 00ТО | УЗЛЫ | | |
| | | | | ТЕХНИЧЕСКОЕ ОПИСАНИЕ | | |
| | | | | СВОРОЧНЫЕ ЕДИНИЦЫ | | |
| A4 | 2 | | 1.220.1-3М.2-3 04 | ИЗДЕЛИЕ ЗАКЛАДНОЕ МН-2 | 4 | |
| | | | | ПЕРЕМЕННЫЕ ДАННЫЕ | | |
| | | | | ДЛЯ ИСПОЛНЕНИЙ: | | |
| | | | | 1.220.1-3М.2-2 06 | | |
| | | | | КП-24 | | |
| | | | | СВОРОЧНЫЕ ЕДИНИЦЫ | | |
| A4 | 1 | | 1.220.1-3М.2-3 01 | СЕТКА С-1 | 1 | |
| A4 | 3 | | 1.220.1-3М.2-3 06 | ИЗДЕЛИЕ ЗАКЛАДНОЕ МН-4 | 1 | |
| | | | | ДЕТАЛИ | | |
| ВЧ | 4 | | 16.013.2640 | СТ.ОТД.ГОСТ 5781-82* | 4 | 4.17КГ |
| | | | | Ф16 А-Ш L=2640 | | |
| A4 | 5 | | 1.220.1-3М.2-3 13 | СТЕРЖЕНЬ ОТДЕЛЬНЫЙ | 13 | 0.22КГ |
| | | | | ХМ-1 | | |
| | | | | 1.220.1-3М.2-2 06-01 | | |
| | | | | КП-25 | | |
| | | | | СВОРОЧНЫЕ ЕДИНИЦЫ | | |
| A4 | 1 | | 1.220.1-3М.2-3 01 | СЕТКА С-1 | 1 | |
| A4 | 3 | | 1.220.1-3М.2-3 06 | ИЗДЕЛИЕ ЗАКЛАДНОЕ МН-4 | 1 | |
| | | | | ДЕТАЛИ | | |
| ВЧ | 4 | | 20.013.2640 | СТ.ОТД.ГОСТ 5781-82* | 4 | 6.51КГ |
| | | | | Ф20 А-Ш L=2640 | | |
| A4 | 5 | | 1.220.1-3М.2-3 13 | СТЕРЖЕНЬ ОТДЕЛЬНЫЙ | 13 | 0.22КГ |
| | | | | ХМ-1 | | |
| | | | | 1.220.1-3М.2-2 06-02 | | |
| | | | | КП-26 | | |
| | | | | 1.220.13М.2-2 06 | | |
| НАЧ.ОТД. | Брусен | | | | | |
| Н.КОМТР. | Егунов | | | | | |
| ГЛ.СПЕЦ. | Ситник | | | | | |
| ПРОВЕРИЛ | Горохов | | | | | |
| РАЗРАБ. | Собченко | | | | | |
| | | | | КАРКАС ПРОСТРАНСТВЕННЫЙ | СТАДИЯ | ЛИСТ |
| | | | | КП-24 ... КП-30, КП-74 | Р | 1 3 |
| | | | | | ГОСГРАЖДАНСТРОЙ | |
| | | | | | КиевЗНИИЭП | |

ФОРМАТ А 4

| ФОРМАТ | ЗОНА | ПОЗ. | ОБОЗНАЧЕНИЕ | НАИМЕНОВАНИЕ | КОЛ. | ПРИМЕЧАНИЕ |
|--------|------|------|-------------------|------------------------|------|------------|
| | | | | СВОРОЧНЫЕ ЕДИНИЦЫ | | |
| A4 | 1 | | 1.220.1-3М.2-3 01 | СЕТКА С-1 | 2 | |
| A4 | 3 | | 1.220.1-3М.2-3 06 | ИЗДЕЛИЕ ЗАКЛАДНОЕ МН-4 | 2 | |
| | | | | ДЕТАЛИ | | |
| ВЧ | 4 | | 16.013.5940 | СТ.ОТД.ГОСТ 5781-82* | 4 | 9.37КГ |
| | | | | Ф16 А-Ш L=5940 | | |
| A4 | 5 | | 1.220.1-3М.2-3 13 | СТЕРЖЕНЬ ОТДЕЛЬНЫЙ | 24 | 0.22КГ |
| | | | | ХМ-1 | | |
| | | | | 1.220.1-3М.2-2 06-03 | | |
| | | | | КП-27 | | |
| | | | | СВОРОЧНЫЕ ЕДИНИЦЫ | | |
| A4 | 1 | | 1.220.1-3М.2-3 01 | СЕТКА С-1 | 2 | |
| A4 | 3 | | 1.220.1-3М.2-3 06 | ИЗДЕЛИЕ ЗАКЛАДНОЕ МН-4 | 2 | |
| | | | | ДЕТАЛИ | | |
| ВЧ | 4 | | 20.013.5940 | СТ.ОТД.ГОСТ 5781-82* | 4 | 14.6КГ |
| | | | | Ф20 А-Ш L=5940 | | |
| A4 | 5 | | 1.220.1-3М.2-3 13 | СТЕРЖЕНЬ ОТДЕЛЬНЫЙ | 24 | 0.22КГ |
| | | | | ХМ-1 | | |
| | | | | 1.220.1-3М.2-2 06-04 | | |
| | | | | КП-28 | | |
| | | | | СВОРОЧНЫЕ ЕДИНИЦЫ | | |
| A4 | 1 | | 1.220.1-3М.2-3 01 | СЕТКА С-1 | 3 | |
| A4 | 3 | | 1.220.1-3М.2-3 06 | ИЗДЕЛИЕ ЗАКЛАДНОЕ МН-4 | 3 | |
| | | | | ДЕТАЛИ | | |
| ВЧ | 4 | | 16.013.9240 | СТ.ОТД.ГОСТ 5781-82* | 4 | 14.6КГ |
| | | | | Ф16 А-Ш L=9240 | | |
| A4 | 5 | | 1.220.1-3М.2-3 13 | СТЕРЖЕНЬ ОТДЕЛЬНЫЙ | 35 | 0.22КГ |
| | | | | ХМ-1 | | |
| | | | | 1.220.1-3М.2-2 06-05 | | |
| | | | | КП-29 | | |
| | | | | СВОРОЧНЫЕ ЕДИНИЦЫ | | |
| A4 | 1 | | 1.220.1-3М.2-3 01 | СЕТКА С-1 | 3 | |
| A4 | 3 | | 1.220.1-3М.2-3 06 | ИЗДЕЛИЕ ЗАКЛАДНОЕ МН-4 | 3 | |
| | | | | ДЕТАЛИ | | |
| | | | | 1.220.1-3М.2-2 06 | | |

23180 15

ФОРМАТ А 4

| ФОРМАТ | ЗОНА | ПОЗ. | ОБОЗНАЧЕНИЕ | НАИМЕНОВАНИЕ | КОП | ПРИМЕЧАНИЕ |
|--------|------|------|----------------------|---|-----|------------|
| ВЧ | 4 | | 20.013.9240 | СТ.ОТД.ГОСТ 5781-82* Φ20 А-III L=9240 | 4 | 22.8КГ |
| А4 | 5 | | 1.220.1-3М.2-3 13 | СТЕРЖЕНЬ ОТДЕЛЬНЫЙ ХМ-1 | 35 | 0.22КГ |
| | | | | 1.220.1-3М.2-2 06-06 КП-30 | | |
| | | | | СВОРОЧНЫЕ ЕДИНИЦЫ | | |
| А4 | 1 | | 1.220.1-3М.2-3 01 | СЕТКА С-1 | 3 | |
| А4 | 3 | | 1.220.1-3М.2-3 06 | ИЗДЕЛИЕ ЗАКЛАДНОЕ МН-4 | 3 | |
| | | | | ДЕТАЛИ | | |
| ВЧ | 4 | | 25.013.9240 | СТ.ОТД.ГОСТ 5781-82* Φ25 А-III L=9240 | 4 | 35.6КГ |
| А4 | 5 | | 1.220.1-3М.2-3 13-01 | СТЕРЖЕНЬ ОТДЕЛЬНЫЙ ХМ-2 | 35 | 0.31КГ |
| | | | | 1.220.1-3М.2-2 06-07 КП-71 | | |
| | | | | Сборочные единицы | | |
| А4 | 1 | | 1.220.1-3М.2-3 01 | Сетка С-1 | 3 | |
| А4 | 3 | | 1.220.1-3М.2-3 06 | Изделие закладное МН-4 | 3 | |
| | | | | Детали | | |
| ВЧ | 4 | | 28.013.9240 | Ст.отд. гост 5781-82* Φ28 А-III L=9240 | 4 | 44,6кг |
| А4 | 5 | | 1.220.1-3М.2-3 13-01 | Стержень отдельный ХМ-2 | 35 | 0.31кг |
| | | | | | | ЛИСТ |
| | | | | | | 3 |

1.220.1-3М.2-2 06

ЛИСТ
3

ФОРМАТ А4

| ФОРМАТ | ЗОНА | ПОЗ. | ОБОЗНАЧЕНИЕ | НАИМЕНОВАНИЕ | КОП | ПРИМЕЧАНИЕ | |
|-------------------|----------------|------------|---|--|-------------|------------|-------------|
| ДОКУМЕНТАЦИЯ | | | | | | | |
| А3 | | | 1.220.1-3М.2-2 07СВ | СВОРОЧНЫЙ ЧЕРТЕЖ | | | |
| А3 | | | 1.220.1-3М.2-2 00У | УЗЛЫ | | | |
| А3 | | | 1.220.1-3М.2-2 00ТО | ТЕХНИЧЕСКОЕ ОПИСАНИЕ | | | |
| СВОРОЧНЫЕ ЕДИНИЦЫ | | | | | | | |
| А4 | 1 | | 1.220.1-3М.2-3 01 | СЕТКА С-1 | 3 | | |
| А4 | 2 | | 1.220.1-3М.2-3 04 | ИЗДЕЛИЕ ЗАКЛАДНОЕ МН-2 | 4 | | |
| ПЕРЕМЕННЫЕ ДАННЫЕ | | | | | | | |
| ДЛЯ ИСПОЛНЕНИЙ: | | | | | | | |
| | | | 1.220.1-3М.2-2 07 КП-31 | СВОРОЧНЫЕ ЕДИНИЦЫ | | | |
| А4 | 3 | | 1.220.1-3М.2-3 06 | ИЗДЕЛИЕ ЗАКЛАДНОЕ МН-4 | 3 | | |
| ДЕТАЛИ | | | | | | | |
| ВЧ | 4 | | 16.013.9240 | СТ.ОТД.ГОСТ 5781-82* Φ16 А-III L=9240 | 4 | 14.6КГ | |
| ВЧ | 5 | | 20.013.6280 | Φ20 А-III L=6280 | 4 | 15.5КГ | |
| А4 | 6 | | 1.220.1-3М.2-3 13 | СТЕРЖЕНЬ ОТДЕЛЬНЫЙ ХМ-1 | 35 | 0.22КГ | |
| | | | | 1.220.1-3М.2-2 07-01 КП-32 | | | |
| СВОРОЧНЫЕ ЕДИНИЦЫ | | | | | | | |
| А4 | 3 | | 1.220.1-3М.2-3 05 | ИЗДЕЛИЕ ЗАКЛАДНОЕ МН-3 | 3 | | |
| ДЕТАЛИ | | | | | | | |
| ВЧ | 4 | | 16.013.9240 | СТ.ОТД.ГОСТ 5781-82* Φ16 А-III L=9240 | 4 | 14.6КГ | |
| А4 | 5 | | 1.220.1-3М.2-3 13 | СТЕРЖЕНЬ ОТДЕЛЬНЫЙ ХМ-1 | 35 | 0.22КГ | |
| | | | | 1.220.1-3М.2-2 07-02 КП-33 | | | |
| 1.220.1-3М.2-2 07 | | | | | | | |
| ИМЯ И ПОДПИСЬ | ПОДПИСЬ И ДАТА | ВЗАИМНОСТЬ | НАЧ.ОТД. И.КОНТР. ГЛАВ.СВЯЗ. ПРОВЕРИЛ РАЗРАБ. | <i>Брусан</i> <i>Егунюв</i> <i>Ситник</i> <i>Горохов</i> <i>Савченко</i> | | | |
| | | | | КАРТАС ПРОСТРАНСТВЕННЫЙ КП-31 ... КП-37, КП-72 | СТАДИЯ Р | ЛИСТ 1 | ЛИСТОВ 3 |
| | | | | ГОСГРАЖДАНСТРОЙ КиевЗНИИЭП | | | |

23180 16 ФОРМАТ А4

| ФОРМАТ | ЗОНА | ПОЗ. | ОБОЗНАЧЕНИЕ | НАИМЕНОВАНИЕ | КОЛ | ПРИМЕЧАНИЕ |
|-------------------|------|------|----------------------|---|-----|------------|
| A4 | 3 | | 1.220.1-3М.2-3 05 | СВОРОЧНЫЕ ЕДИНИЦЫ ИЗДЕЛИЕ ЗАКЛАДНОЕ МН-3 | 3 | |
| | | | | ДЕТАЛИ | | |
| ВЧ | 4 | | 20.013.9240 | СТ.ОТД.ГОСТ 5781-82* Ф20 А-Ш L=9240 | 4 | 22.8кг |
| A4 | 5 | | 1.220.1-3М.2-3 13 | СТЕРЖЕНЬ ОТДЕЛЬНЫЙ ХМ-1 | 35 | 0.22кг |
| | | | | 1.220.1-3М.2-2 07-03 КП-34 | | |
| | | | | СВОРОЧНЫЕ ЕДИНИЦЫ ИЗДЕЛИЕ ЗАКЛАДНОЕ МН-3 | 3 | |
| | | | | ДЕТАЛИ | | |
| ВЧ | 4 | | 25.013.9240 | СТ.ОТД.ГОСТ 5781-82* Ф25 А-Ш L=9240 | 4 | 35.6кг |
| A4 | 5 | | 1.220.1-3М.2-3 13-01 | СТЕРЖЕНЬ ОТДЕЛЬНЫЙ ХМ-2 | 35 | 0.31кг |
| | | | | 1.220.1-3М.2-2 07-04 КП-35 | | |
| | | | | ДЕТАЛИ | | |
| ВЧ | 3 | | 16.013.9240 | СТ.ОТД.ГОСТ 5781-82* Ф16 А-Ш L=9240 | 4 | 14.6кг |
| A4 | 4 | | 1.220.1-3М.2-3 13 | СТЕРЖЕНЬ ОТДЕЛЬНЫЙ ХМ-1 | 35 | 0.22кг |
| | | | | 1.220.1-3М.2-2 07-05 КП-36 | | |
| | | | | ДЕТАЛИ | | |
| ВЧ | 3 | | 20.013.9240 | СТ.ОТД.ГОСТ 5781-82* Ф20 А-Ш L=9240 | 4 | 22.8кг |
| A4 | 4 | | 1.220.1-3М.2-3 13 | СТЕРЖЕНЬ ОТДЕЛЬНЫЙ ХМ-1 | 35 | 0.22кг |
| | | | | 1.220.1-3М.2-2 07-06 КП-37 | | |
| | | | | ДЕТАЛИ | | |
| 1.220.1-3М.2-2 07 | | | | | | ЛИСТ 2 |

ФОРМАТ А4 } 3

| ФОРМАТ | ЗОНА | ПОЗ. | ОБОЗНАЧЕНИЕ | НАИМЕНОВАНИЕ | КОЛ | ПРИМЕЧАНИЕ |
|-------------------|------|------|----------------------|---|-----|------------|
| ВЧ | 3 | | 25.013.9240 | СТ.ОТД.ГОСТ 5781-82* Ф25 А-Ш L=9240 | 4 | 35.6кг |
| A4 | 4 | | 1.220.1-3М.2-3 13-01 | СТЕРЖЕНЬ ОТДЕЛЬНЫЙ ХМ-2 | 35 | 0.31кг |
| | | | | 1.220.1-3М.2-2 07-07 КП-72 | | |
| | | | | Сборочные единицы Изделие закладное МН-3 | 3 | |
| | | | | Детали | | |
| A4 | 3 | | 1.220.1-3М.2-3 05 | Ст.отд. Гост 5781-82* Ф28 А-Ш L=9240 | 4 | 44.6кг |
| ВЧ | 4 | | 28.013.9240 | СТЕРЖЕНЬ ОТДЕЛЬНЫЙ ХМ-2 | 35 | 0.31кг |
| A4 | 5 | | 1.220.1-3М.2-3 13-01 | | | |
| 1.220.1-3М.2-2 07 | | | | | | ЛИСТ 3 |

23180 17
ФОРМАТ А4

РИС.1



РИС.2



РИС.3

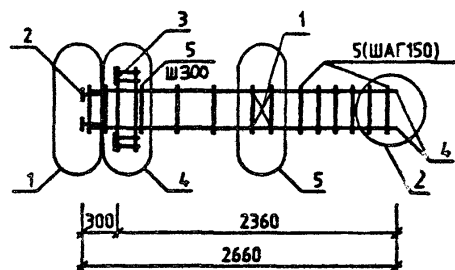

| ОБОЗНАЧЕНИЕ | МАРКА | РИС. | МАССА, КГ |
|-------------------|-------|------|-----------|
| 1.220.1-3М.2-2 08 | КП-24 | 1 | 40.51 |
| -01 | КП-25 | 1 | 49.89 |
| -02 | КП-26 | 2 | 80.34 |
| -03 | КП-27 | 2 | 101.43 |
| -04 | КП-28 | 3 | 120.17 |
| -05 | КП-29 | 3 | 152.89 |
| -06 | КП-30 | 3 | 207.25 |
| -07 | КП-71 | 3 | 247.07 |

| | | |
|----------|----------|--|
| НАЧ.ОТД. | Брусил | |
| Н.КОНТР. | Егунюв | |
| ГЛ.СПЕЦ. | Ситник | |
| ПРОВЕРИЛ | Горохов | |
| РАЗРАБ. | Савченко | |

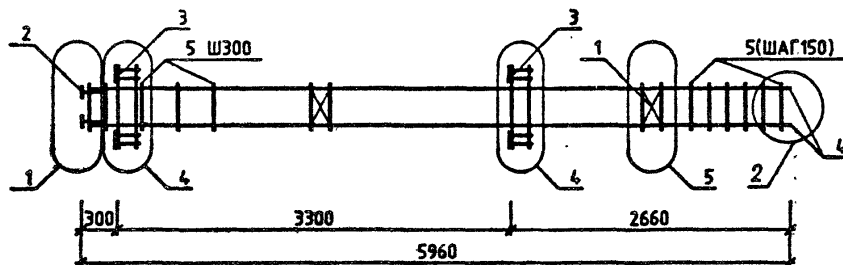
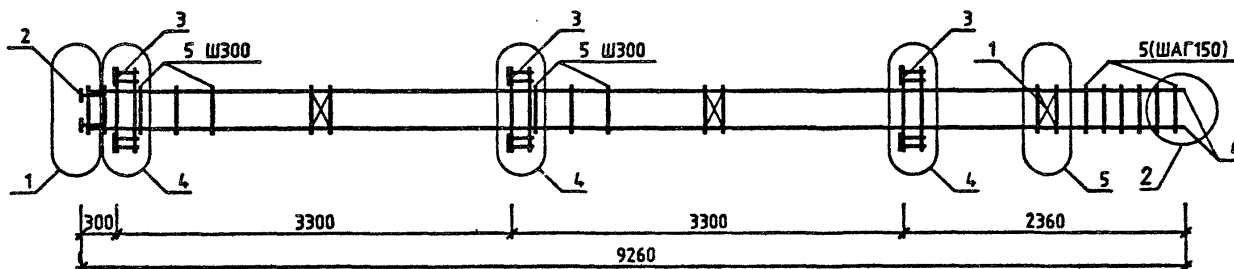
1.220.1-3М.2-2 06СБ

КАРКАС ПРОСТРАНСТВЕННЫЙ
КП-24-КП-30;КП-71
СБОРОЧНЫЙ ЧЕРТЕЖ

| СТАДИЯ | МАССА | МАСШТАБ |
|--------|------------|---------|
| Р | СМ ТАБЛ | - |
| ЛИСТ | ЛИСТОВ 1 | |

ГОСГРАЖДАНСТРОЙ
КиевЗНИИЭП

23180 18

ФОРМАТ А3

РИС.1



РИС.2



РИС.3

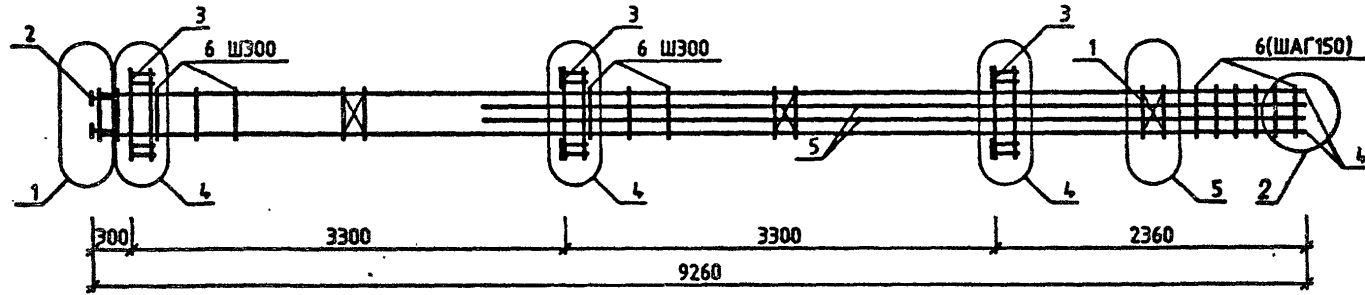

| ОБОЗНАЧЕНИЕ | МАРКА | РИС. | МАССА, КГ |
|-------------------|-------|------|-----------|
| 1.220.1-3М.2-2 07 | КП-31 | 1 | 182.11 |
| -01 | КП-32 | 2 | 102.86 |
| -02 | КП-33 | 2 | 135.68 |
| -03 | КП-34 | 2 | 189.84 |
| -04 | КП-35 | 3 | 73.13 |
| -05 | КП-36 | 3 | 105.95 |
| -06 | КП-37 | 3 | 160.21 |
| -07 | КП-72 | 2 | 229.77 |

| 1.220.1-3М.2-2 07СБ | | | | | |
|-------------------------|--|--|-----------------|----------|---------|
| КАРКАС ПРОСТРАНСТВЕННЫЙ | | | СТАДИЯ | МАССА | МАСШТАБ |
| КП-31...КП-37, КП-72 | | | Р | СМ | — |
| СБОРОЧНЫЙ ЧЕРТЕЖ | | | ЛИСТ | ЛИСТОВ 1 | |
| НАЧ.ОТД. Брусан | | | ГОСГРАЖДАНСТРОЙ | | |
| Н.КОНТР. Егуняв | | | КиевЗНИИЭП | | |
| ГЛ.СПЕЦ. Ситник | | | | | |
| ПРОВЕРИЛ. Горахов | | | | | |
| РАЗРАБ. Савченко | | | | | |

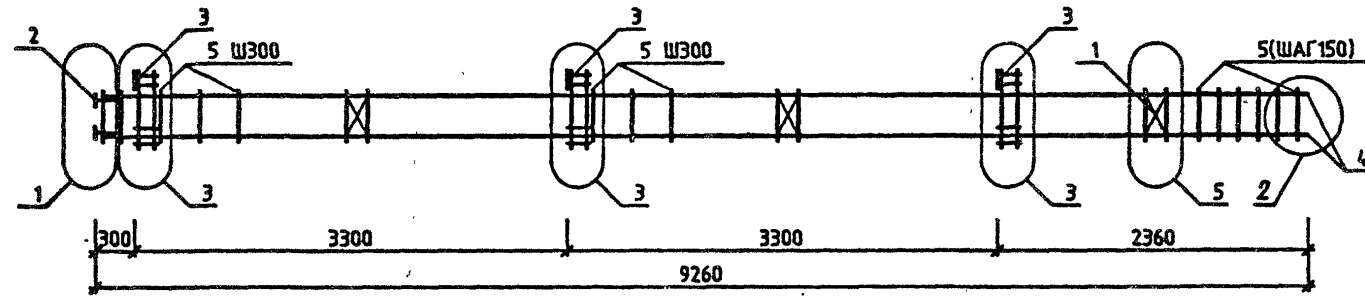
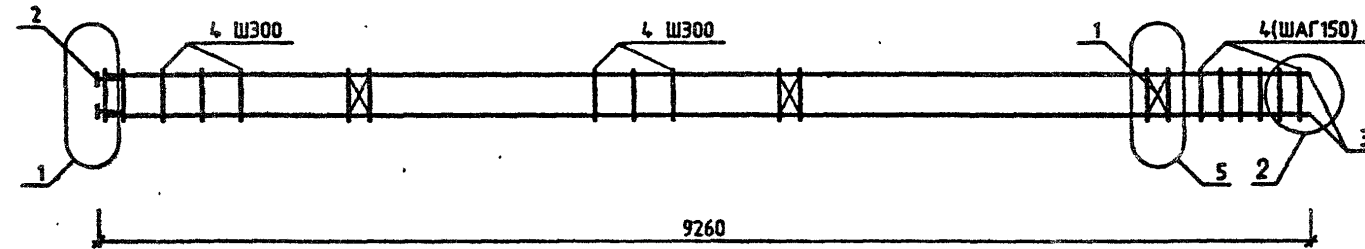
| ФОРМАТ | ЗОНА | ПОЗ | ОБОЗНАЧЕНИЕ | НАИМЕНОВАНИЕ | КОЛ | ПРИМЕЧАНИЕ |
|--------------|----------|-----|---------------------|-------------------------|-----|------------|
| A3 | | | I.220.I-3M.2-2 08CB | ДОКУМЕНТАЦИЯ | | |
| A3 | | | I.220.I-3M.2-2 00TO | СБОРОЧНЫЙ ЧЕРТЕЖ | | |
| A3 | | | I.220.I-3M.2-2 00Y | ТЕХНИЧЕСКОЕ ОПИСАНИЕ | | |
| | | | | УЗЛЫ | | |
| A4 | I | | I.220.I-3M.2-3 0I | СБОРОЧНЫЕ ЕДИНИЦЫ | 3 | |
| A4 | 2 | | I.220.I-3M.2-3 04 | СЕТКА С-I | 4 | |
| | | | | ИЗДЕЛИЕ ЗАКЛАДНОЕ МН-2 | | |
| | | | | ПЕРЕМЕННЫЕ ДАННЫЕ | | |
| | | | | ДЛЯ ИСПОЛНЕНИЯ: | | |
| | | | | I.220.I-3M.2-2 08 | | |
| | | | | КП-38 | | |
| | | | | СБОРОЧНЫЕ ЕДИНИЦЫ | | |
| A4 | 3 | | I.220.I-3M.2-3 05 | ИЗДЕЛИЕ ЗАКЛАДНОЕ | 1 | |
| A4 | 4 | | I.220.I-3M.2-3 06 | МН-3 | 2 | |
| | | | | МН-4 | | |
| | | | | ДЕТАЛИ | | |
| | | | | СТ.ОТД.ГОСТ 5781-82* | | |
| B4 | 5 | | I6.0I3.9240 | Φ16 А-Ш I=9240 | 4 | 14.6кг |
| | | | | СТЕРЖЕНЬ ОТДЕЛЬНЫЙ | | |
| A4 | 6 | | I.220.I-3M.2-3 I3 | ХМ-I | 35 | 0.22кг |
| | | | | I.220.I-3M.2-2 08-0I | | |
| | | | | КП-39 | | |
| | | | | СБОРОЧНЫЕ ЕДИНИЦЫ | | |
| | | | | ИЗДЕЛИЕ ЗАКЛАДНОЕ | | |
| A4 | 3 | | I.220.I-3M.2-3 05 | МН-3 | 1 | |
| A4 | 4 | | I.220.I-3M.2-3 06 | МН-4 | 2 | |
| | | | | ДЕТАЛИ | | |
| | | | | СТ.ОТД.ГОСТ 5781-82* | | |
| B4 | 5 | | 20.0I3.9240 | Φ20 А-Ш I=9240 | 4 | 22.8кг |
| | | | | СТЕРЖЕНЬ ОТДЕЛЬНЫЙ | | |
| A4 | 6 | | I.220.I-3M.2-3 I3 | ХМ-I | 35 | 0.22кг |
| | | | | I.220.I-3M.2-2 08-02 | | |
| | | | | КП-40 | | |
| | | | | I.220.I-3M.2-2 08 | | |
| ИЗГОТОВИТЕЛЬ | Брусан | | | | | |
| ИЗОПР. | Евнуков | | | | | |
| РАСЧЕТ | Ситник | | | | | |
| ПРОВЕРКА | Горохов | | | | | |
| РАЗРАБ. | Савченко | | | | | |
| | | | | КАРКАС ПРОСТРАНСТВЕННЫЙ | | |
| | | | | КП-38 ... КП-42, | | |
| | | | | КП-73, КП-79 | | |
| | | | | ГОСГРАЖДАНСТРОЙ | | |
| | | | | КиевЗНИИЭП | | |

| ФОРМАТ | ЗОНА | ПОЗ | ОБОЗНАЧЕНИЕ | НАИМЕНОВАНИЕ | КОЛ | ПРИМЕЧАНИЕ |
|--------|------|-----|----------------------|-------------------------|-----|------------|
| A4 | 3 | | I.220.I-3M.2-3 05 | СБОРОЧНЫЕ ЕДИНИЦЫ | 1 | |
| A4 | 4 | | I.220.I-3M.2-3 06 | ИЗДЕЛИЕ ЗАКЛАДНОЕ МН-3 | 2 | |
| | | | | МН-4 | | |
| | | | | ДЕТАЛИ | | |
| | | | | СТ.ОТД.ГОСТ 5781-82* | | |
| B4 | 5 | | 25.0I3.9240 | Φ25 А-Ш I=9240 | 4 | 35.6кг |
| A4 | 6 | | I.220.I-3M.2-3 I3-0I | СТЕРЖЕНЬ ОТДЕЛЬНЫЙ ХМ-2 | 35 | 0.3Iкг |
| | | | | I.220.I-3M.2-2 08-03 | | |
| | | | | КП-4I | | |
| | | | | СБОРОЧНЫЕ ЕДИНИЦЫ | | |
| A4 | 3 | | I.220.I-3M.2-3 05 | ИЗДЕЛИЕ ЗАКЛАДНОЕ МН-3 | 2 | |
| A4 | 4 | | I.220.I-3M.2-3 06 | МН-4 | 1 | |
| | | | | ДЕТАЛИ | | |
| | | | | СТ.ОТД.ГОСТ 5781-82* | | |
| B4 | 5 | | 20.0I3.9240 | Φ20 А-Ш I=9240 | 4 | 22.8кг |
| A4 | 6 | | I.220.I-3M.2-3 I3 | СТЕРЖЕНЬ ОТДЕЛЬНЫЙ ХМ-I | 35 | 0.22кг |
| | | | | I.220.I-3M.2-2 08-04 | | |
| | | | | КП-42 | | |
| | | | | СБОРОЧНЫЕ ЕДИНИЦЫ | | |
| A4 | 3 | | I.220.I-3M.2-3 05 | ИЗДЕЛИЕ ЗАКЛАДНОЕ МН-4 | 2 | |
| A4 | 4 | | I.220.I-3M.2-3 06 | МН-3 | 1 | |
| | | | | ДЕТАЛИ | | |
| | | | | СТ.ОТД.ГОСТ 5781-82* | | |
| B4 | 5 | | I6.0I3.9240 | Φ16 А-Ш I=9240 | 4 | 14.6кг |
| B4 | 6 | | 20.0I3.6280 | Φ20 А-Ш I=6280 | 4 | 15.5кг |
| A4 | 7 | | I.220.I-3M.2-3 I3 | СТЕРЖЕНЬ ОТДЕЛЬНЫЙ ХМ-I | 35 | 0.22кг |
| | | | | I.220.I-3M.2-2 08-05 | | |
| | | | | КП-73 | | |
| | | | | СБОРОЧНЫЕ ЕДИНИЦЫ | | |
| A4 | 3 | | I.220.I-3M.2-3 05 | ИЗДЕЛИЕ ЗАКЛАДНОЕ МН-3 | 1 | |
| A4 | 4 | | I.220.I-3M.2-3 06 | МН-4 | 2 | |
| | | | | ДЕТАЛИ | | |
| | | | | СТ.ОТД.ГОСТ 5781-82* | | |
| B4 | 5 | | 28.0I3.9240 | Φ28 А-Ш I=9240 | 4 | 44.6кг |
| A4 | 6 | | I.220.I-3M.2-3 I3-0I | СТЕРЖЕНЬ ОТДЕЛЬНЫЙ ХМ-2 | 35 | 0.3Iкг |
| | | | | I.220.I-3M.2-2 08-06 | | |
| | | | | КП-79 | | |
| | | | | СБОРОЧНЫЕ ЕДИНИЦЫ | | |
| A4 | 3 | | I.220.I-3M.2-3 05 | ИЗДЕЛИЕ ЗАКЛАДНОЕ МН-3 | 2 | |
| A4 | 4 | | I.220.I-3M.2-3 06 | МН-4 | 1 | |
| | | | | ДЕТАЛИ | | |
| | | | | СТ.ОТД.ГОСТ 5781-82* | | |
| B4 | 5 | | 28.0I3.9240 | Φ28 А-Ш I=9240 | 4 | 44.6кг |
| A4 | 6 | | I.220.I-3M.2-3 I3-0I | СТЕРЖЕНЬ ОТДЕЛЬНЫЙ ХМ-2 | 35 | 0.3Iкг |
| | | | | I.220.I-3M.2-2 08 | | |
| | | | | I.220.I-3M.2-2 08 | | |

РИС.1



РИС.2



РИС.3

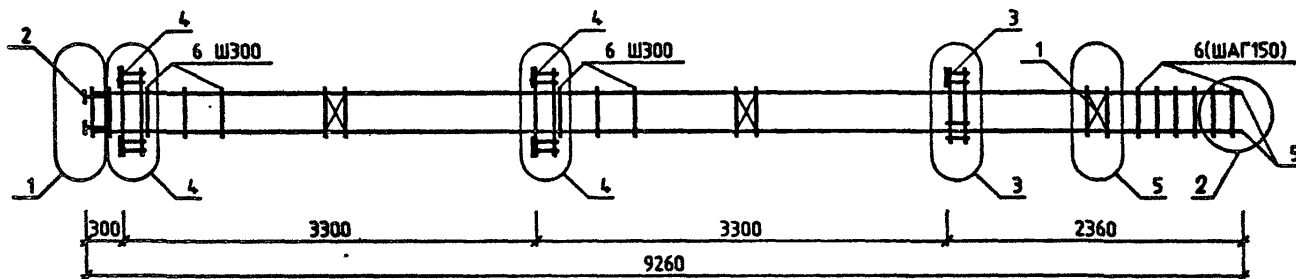

| ОБОЗНАЧЕНИЕ | МАРКА | РИС. | МАССА, КГ |
|-------------------|-------|------|-----------|
| 1.220.1-3М.2-2 08 | КП-38 | 1 | 114.39 |
| -01 | КП-39 | 1 | 147.21 |
| -02 | КП-40 | 1 | 201.48 |
| -03 | КП-41 | 2 | 141.44 |
| -04 | КП-42 | 3 | 170.57 |
| -05 | КП-73 | 1 | 241.27 |
| -06 | КП-79 | 2 | 235.57 |

| | | |
|----------|----------|--------------------|
| | | |
| | | |
| | | |
| | | |
| | | |
| | | |
| НАЧ.ОТД. | Брусан | <i>[Signature]</i> |
| Н.КОНТР. | Егунюв | <i>[Signature]</i> |
| ГЛ.СПЕЦ. | Ситник | <i>[Signature]</i> |
| ПРОВЕРИЛ | Горохов | <i>[Signature]</i> |
| РАЗРАБ. | Савченко | <i>[Signature]</i> |

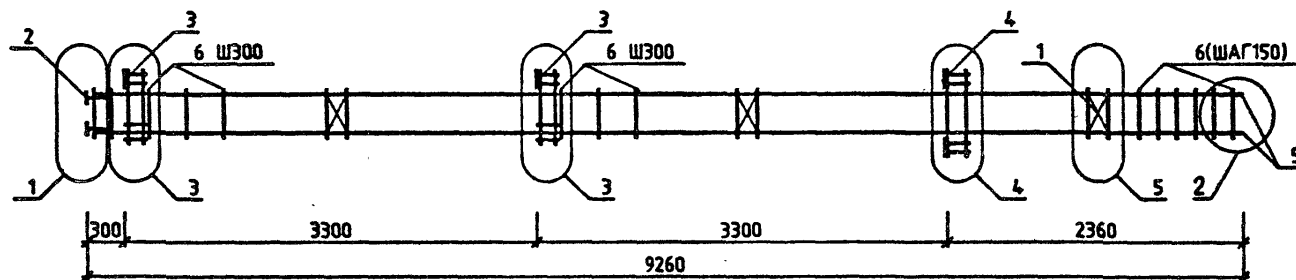
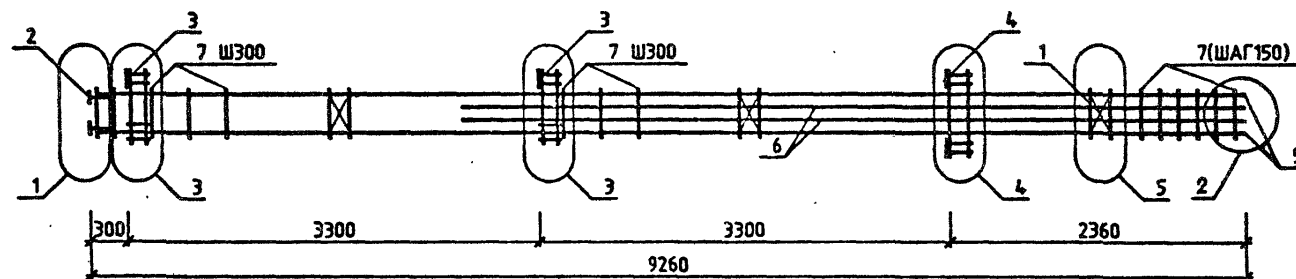
1.220.1-3М.2-2 08СБ

КАРКАС ПРОСТРАНСТВЕННЫЙ
КП-38, КП-42, КП-73, КП-79
СБОРОЧНЫЙ ЧЕРТЕЖ

| СТАДИЯ | МАССА | МАСШТАБ |
|-------------------------------|------------|---------|
| Р | СМ ТАБЛ | — |
| ЛИСТ | ЛИСТОВ 1 | |
| ГОСГРАЖДАНСТРОЙ КиевЗНИИЭП | | |

| ФОРМАТ | ЗОНА | ПОЗ. | ОБОЗНАЧЕНИЕ | НАИМЕНОВАНИЕ | КОЛ. | ПРИМЕЧАНИЕ |
|-------------------|----------|------|----------------------|-------------------------|------|-------------------|
| А3 | | | I.220.I-3M.2-2 09CB | ДОКУМЕНТАЦИЯ | | |
| А3 | | | I.220.I-3M.2-2 00У | СБОРОЧНЫЙ ЧЕРТЕЖ | | |
| А4 | | | I.220.I-3M.2-2 00ТО | УЗЛЫ | | |
| А4 | 2 | | I.220.I-3M.2-3 04 | ТЕХНИЧЕСКОЕ ОПИСАНИЕ | | |
| | | | ПЕРЕМЕННЫЕ ДАННЫЕ | СБОРОЧНЫЕ ЕДИНИЦЫ | 4 | |
| А4 | 1 | | I.220.I-3M.2-3 01 | ИЗДЕЛИЕ ЗАКЛАДНОЕ МН-2 | 3 | |
| А4 | 3 | | I.220.I-3M.2-3 05 | ДЛЯ ИСПОЛНЕНИЯ | 1 | |
| Б4 | 4 | | 20.013.9240 | I.220.I-3M.2-2 09 | 4 | 22.8кг |
| А4 | 5 | | I.220.I-3M.2-3 13 | КП-43 | 35 | 0.22кг |
| А4 | 1 | | I.220.I-3M.2-3 01 | СБОРОЧНЫЕ ЕДИНИЦЫ | 4 | |
| А4 | 3 | | I.220.I-3M.2-3 05 | СЕТКА С-1 | 4 | |
| Б4 | 4 | | 20.013.12540 | ИЗДЕЛИЕ ЗАКЛАДНОЕ МН-3 | 4 | |
| А4 | 5 | | I.220.I-3M.2-3 13 | ДЕТАЛИ | 4 | 30.9кг |
| | | | | СТ.ОТД.ГОСТ 5781-82* | 46 | 0.22кг |
| | | | | Ф20 А-Ш I=12540 | | |
| | | | | СТЕРЖЕНЬ ОТДЕЛЬНЫЙ ХМ-1 | | |
| | | | | I.220.I-3M.2-2 09-01 | | |
| | | | | КП-44 | | |
| А4 | 1 | | I.220.I-3M.2-3 01 | СБОРОЧНЫЕ ЕДИНИЦЫ | 4 | |
| А4 | 3 | | I.220.I-3M.2-3 05 | СЕТКА С-1 | 4 | |
| Б4 | 4 | | 20.013.12540 | ИЗДЕЛИЕ ЗАКЛАДНОЕ МН-3 | 4 | |
| А4 | 5 | | I.220.I-3M.2-3 13 | ДЕТАЛИ | 4 | 30.9кг |
| | | | | СТ.ОТД.ГОСТ 5781-82* | 46 | 0.22кг |
| | | | | Ф20 А-Ш I=12540 | | |
| | | | | СТЕРЖЕНЬ ОТДЕЛЬНЫЙ ХМ-1 | | |
| | | | | I.220.I-3M.2-2 09-02 | | |
| | | | | КП-45 | | |
| А4 | 1 | | I.220.I-3M.2-3 01 | СБОРОЧНЫЕ ЕДИНИЦЫ | 4 | |
| А4 | 3 | | I.220.I-3M.2-3 05 | СЕТКА С-1 | 4 | |
| Б4 | 4 | | 25.013.12540 | ИЗДЕЛИЕ ЗАКЛАДНОЕ МН-3 | 4 | 48.3кг |
| А4 | 5 | | I.220.I-3M.2-3 13-01 | ДЕТАЛИ | 46 | 0.31кг |
| | | | | СТ.ОТД.ГОСТ 5781-82* | | |
| | | | | Ф25 А-Ш I=12540 | | |
| | | | | СТЕРЖЕНЬ ОТДЕЛЬНЫЙ ХМ-2 | | |
| | | | | I.220.I-3M.2-2 09-03 | | |
| | | | | КП-46 | | |
| А4 | 1 | | I.220.I-3M.2-3 01 | СБОРОЧНЫЕ ЕДИНИЦЫ | 4 | |
| А4 | 3 | | I.220.I-3M.2-3 06 | СЕТКА С-1 | 4 | |
| Б4 | 4 | | 20.013.12540 | ИЗДЕЛИЕ ЗАКЛАДНОЕ МН-4 | 4 | 30.9кг |
| | | | | ДЕТАЛИ | | |
| | | | | СТ.ОТД.ГОСТ 5781-82* | | |
| | | | | Ф20 А-Ш I=12540 | | |
| I.220.I-3M.2-2 09 | | | | | | |
| НАЧ.ОТД. | БРУСАЯ | | | СТАДИЯ | ЛИСТ | ЛИСТОВ |
| И.КОНТР. | ЕЗУНОВ | | | Р | 1 | 2 |
| ГЛ.СПЕЦ. | С.ШТНИК | | | ГОСГРАЖДАНСТРОЙ | | |
| ПРОВЕРИЛ | ГОРОХОВ | | | КиевЗНИИЭП | | |
| РАЗРАБ. | САВЧЕНКО | | | | | |
| | | | | | | I.220.I-3M.2-2 09 |
| | | | | | | 2 |

ФОРМАТ А4

| ФОРМАТ | ЗОНА | ПОЗ. | ОБОЗНАЧЕНИЕ | НАИМЕНОВАНИЕ | КОЛ. | ПРИМЕЧАНИЕ |
|--------|------|------|-------------------|-------------------------|------|-------------------|
| А4 | 5 | | I.220.I-3M.2-3 13 | СТЕРЖЕНЬ ОТДЕЛЬНЫЙ ХМ-1 | 46 | 0.22кг |
| | | | | I.220.I-3M.2-2 09-04 | | |
| | | | | КП-47 | | |
| | | | | СБОРОЧНЫЕ ЕДИНИЦЫ | | |
| | | | | СЕТКА С-1 | 4 | |
| | | | | ИЗДЕЛИЕ ЗАКЛАДНОЕ МН-4 | 4 | |
| | | | | ДЕТАЛИ | | |
| | | | | СТ.ОТД.ГОСТ 5781-82* | | |
| | | | | Ф25 А-Ш I=12540 | 4 | 48.3кг |
| | | | | СТЕРЖЕНЬ ОТДЕЛЬНЫЙ ХМ-2 | 46 | 0.31кг |
| | | | | I.220.I-3M.2-2 09-05 | | |
| | | | | КП-74 | | |
| | | | | СБОРОЧНЫЕ ЕДИНИЦЫ | | |
| | | | | СЕТКА С-1 | 3 | |
| | | | | ИЗДЕЛИЕ ЗАКЛАДНОЕ МН-3 | 1 | |
| | | | | ДЕТАЛИ | | |
| | | | | СТ.ОТД.ГОСТ 5781-82* | | |
| | | | | Ф28 А-Ш I=9240 | 4 | 44.6кг |
| | | | | СТЕРЖЕНЬ ОТДЕЛЬНЫЙ ХМ-2 | 35 | 0.31кг |
| | | | | I.220.I-3M.2-2 09-06 | | |
| | | | | КП-75 | | |
| | | | | СБОРОЧНЫЕ ЕДИНИЦЫ | | |
| | | | | СЕТКА С-1 | 4 | |
| | | | | ИЗДЕЛИЕ ЗАКЛАДНОЕ МН-3 | 4 | |
| | | | | ДЕТАЛИ | | |
| | | | | СТ.ОТД.ГОСТ 5781-82* | | |
| | | | | Ф28 А-Ш I=12540 | 4 | 60.6кг |
| | | | | СТЕРЖЕНЬ ОТДЕЛЬНЫЙ ХМ-2 | 46 | 0.31кг |
| | | | | I.220.I-3M.2-2 09-07 | | |
| | | | | КП-76 | | |
| | | | | СБОРОЧНЫЕ ЕДИНИЦЫ | | |
| | | | | СЕТКА С-1 | 4 | |
| | | | | ИЗДЕЛИЕ ЗАКЛАДНОЕ МН-4 | | |
| | | | | ДЕТАЛИ | | |
| | | | | СТ.ОТД.ГОСТ 5781-82* | | |
| | | | | Ф28 А-Ш I=12540 | 4 | 60.6кг |
| | | | | СТЕРЖЕНЬ ОТДЕЛЬНЫЙ | | |
| | | | | ХМ-2 | 46 | 0.31кг |
| | | | | I.220.I-3M.2-3 13-01 | | |
| | | | | БЧ 4 | | |
| | | | | 28.013.12540 | | |
| | | | | А4 5 | | |
| | | | | I.220.I-3M.2-3 13-01 | | |
| | | | | ВЗАИМШЕ | | |
| | | | | ПЕЧАТЬ И ДАТА | | |
| | | | | ИВН П.ГОЛД | | |
| | | | | | | I.220.I-3M.2-2 09 |
| | | | | | | 2 |

23180 22
ФОРМАТ А4

РИС.1



РИС.2



РИС.3

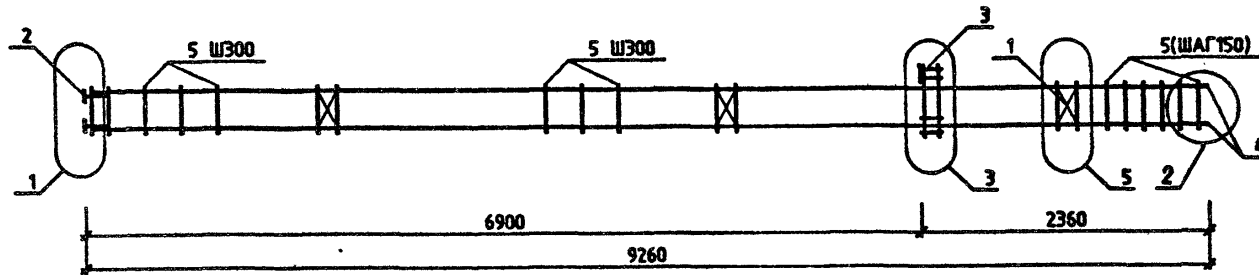

| ОБОЗНАЧЕНИЕ | МАРКА | РИС. | МАССА, КГ |
|-------------------|-------|------|-----------|
| 1.220.1-3М.2-2 09 | КП-43 | 1 | 115.86 |
| -01 | КП-44 | 2 | 181.45 |
| -02 | КП-45 | 2 | 254.98 |
| -03 | КП-46 | 3 | 204.53 |
| -04 | КП-47 | 3 | 278.08 |
| -05 | КП-74 | 1 | 209.97 |
| -06 | КП-75 | 2 | 308.97 |
| -07 | КП-76 | 3 | 331.97 |

| | | |
|----------|----------|--|
| НАЧ.ОТД. | Брусов | |
| Н.КОНТР. | Егунов | |
| ГЛ.СПЕЦ. | Ситник | |
| ПРОВЕРИЛ | Горохов | |
| РАЗРАБ. | Савченко | |

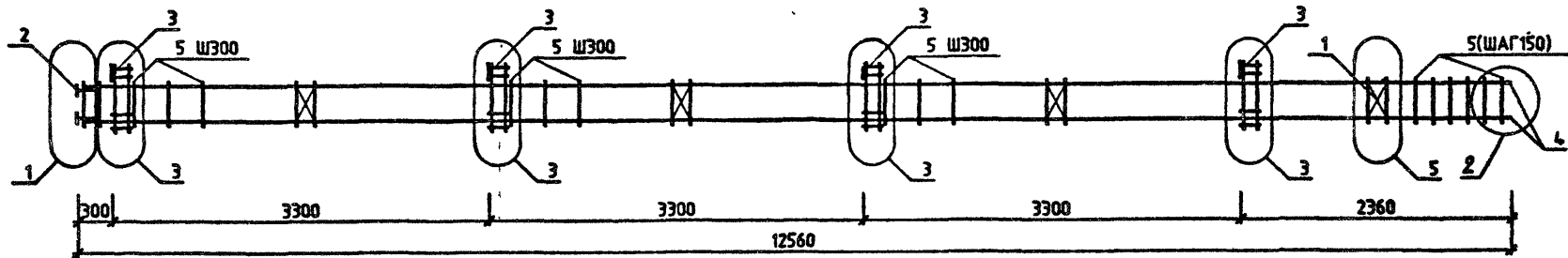
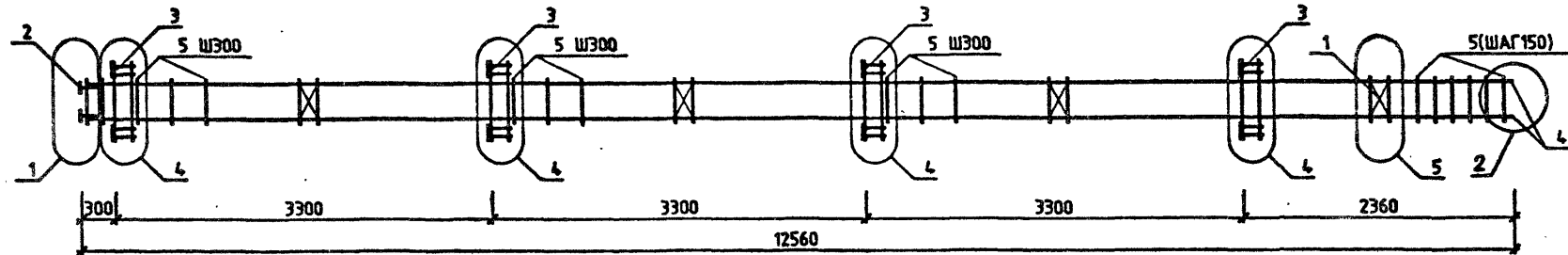
1.220.1-3М.2-2 09СБ

КАРКАС ПРОСТРАНСТВЕННЫЙ
КП-43, КП-47, КП-74, КП-76
СБОРОЧНЫЙ ЧЕРТЕЖ

| СТАДИЯ | МАССА | МАСШТАБ |
|--------|------------|---------|
| Р | см табл | — |

ЛИСТ 1 ЛИСТОВ 1

ГОСГРАЖДАНСТРОЙ
КиевЗНИИЭП

| ФОРМАТ | ЗОНА | ПОЗ. | ОБОЗНАЧЕНИЕ | НАИМЕНОВАНИЕ | КОЛ. | ПРИМЕЧАНИЕ | |
|----------|----------|------|---------------------|------------------------|-----------------|------------|--------|
| | | | | ДОКУМЕНТАЦИЯ | | | |
| A3 | | | 1.220.1-3M.2-2 10CB | СВОРОЧНЫЙ ЧЕРТЕЖ | | | |
| A3 | | | 1.220.1-3M.2-2 00У | УЗЛЫ | | | |
| A4 | | | 1.220.1-3M.2-2 00ТО | ТЕХНИЧЕСКОЕ ОПИСАНИЕ | | | |
| | | | | СВОРОЧНЫЕ ЕДИНИЦЫ | | | |
| A4 | 1 | | 1.220.1-3M.2-3 01 | СЕТКА С-1 | 4 | | |
| A4 | 2 | | 1.220.1-3M.2-3 04 | ИЗДЕЛИЕ ЗАКЛАДНОЕ МН-2 | 4 | | |
| | | | | ПЕРЕМЕННЫЕ ДАННЫЕ | | | |
| | | | | ДЛЯ ИСПОЛНЕНИЙ: | | | |
| | | | | 1.220.1-3M.2-2 10 | | | |
| | | | | КП-48 | | | |
| | | | | СВОРОЧНЫЕ ЕДИНИЦЫ | | | |
| A4 | 3 | | 1.220.1-3M.2-3 05 | ИЗДЕЛИЕ ЗАКЛАДНОЕ МН-3 | 4 | | |
| | | | | ДЕТАЛИ | | | |
| | | | | СТ.ОТД.ГОСТ 5781-82* | | | |
| | | | | Ф16 А-Ш L=12540 | 8 | 19.8кг | |
| | | | | СТЕРЖЕНЬ ОТДЕЛЬНЫЙ | | | |
| | | | | ХМ-1 | 46 | 0.22кг | |
| | | | | 1.220.1-3M.2-2 10-01 | | | |
| | | | | КП-49 | | | |
| | | | | СВОРОЧНЫЕ ЕДИНИЦЫ | | | |
| A4 | 3 | | 1.220.1-3M.2-3 06 | ИЗДЕЛИЕ ЗАКЛАДНОЕ МН-4 | 4 | | |
| | | | | ДЕТАЛИ | | | |
| | | | | СТ.ОТД.ГОСТ 5781-82* | | | |
| | | | | Ф16 А-Ш L=12540 | 8 | 19.8кг | |
| | | | | СТЕРЖЕНЬ ОТДЕЛЬНЫЙ | | | |
| | | | | ХМ-1 | 46 | 0.22кг | |
| | | | | 1.220.1-3M.2-2 10-02 | | | |
| | | | | КП-50 | | | |
| | | | | СВОРОЧНЫЕ ЕДИНИЦЫ | | | |
| | | | | 1.220.1-3M.2-2 10 | | | |
| НАЧ.ОТД. | Брусан | | | | СТАДИЯ | ЛИСТ | ЛИСТОВ |
| Н.КОНТР. | Егунов | | | | Р | 1 | 2 |
| ГЛ.СПЕЦ. | Ситник | | | | ГОСГРАЖДАНСТРОЙ | | |
| ПРОВЕРИЛ | Горохов | | | | КиевЗНИИЭП | | |
| РАЗРАБ. | Савченко | | | | | | |

ФОРМАТ А4

| ФОРМАТ | ЗОНА | ПОЗ. | ОБОЗНАЧЕНИЕ | НАИМЕНОВАНИЕ | КОЛ. | ПРИМЕЧАНИЕ | |
|----------------|------|------|-------------|------------------------|-----------------|------------|--------|
| | | | | ИЗДЕЛИЕ ЗАКЛАДНОЕ МН-3 | 4 | | |
| | | | | ДЕТАЛИ | | | |
| | | | | СТ.ОТД.ГОСТ 5781-82* | | | |
| | | | | Ф20 А-Ш L=12540 | 4 | 30.9кг | |
| | | | | Ф28 А-Ш L=6280 | 4 | 30.4кг | |
| | | | | СТЕРЖЕНЬ ОТДЕЛЬНЫЙ | | | |
| | | | | ХМ-2 | 46 | 0.31кг | |
| | | | | 1.220.1-3M.2-3 05 | | | |
| | | | | 20.013.12540 | | | |
| | | | | 28.013.6280 | | | |
| | | | | 1.220.1-3M.2-3 13-01 | | | |
| | | | | 1.220.1-3M.2-2 10 | | | |
| | | | | КП-48 | | | |
| | | | | СВОРОЧНЫЕ ЕДИНИЦЫ | | | |
| | | | | 1.220.1-3M.2-3 05 | | | |
| | | | | ИЗДЕЛИЕ ЗАКЛАДНОЕ МН-3 | | | |
| | | | | ДЕТАЛИ | | | |
| | | | | СТ.ОТД.ГОСТ 5781-82* | | | |
| | | | | Ф16 А-Ш L=12540 | 8 | 19.8кг | |
| | | | | СТЕРЖЕНЬ ОТДЕЛЬНЫЙ | | | |
| | | | | ХМ-1 | 46 | 0.22кг | |
| | | | | 1.220.1-3M.2-2 10-01 | | | |
| | | | | КП-49 | | | |
| | | | | СВОРОЧНЫЕ ЕДИНИЦЫ | | | |
| | | | | 1.220.1-3M.2-3 06 | | | |
| | | | | ИЗДЕЛИЕ ЗАКЛАДНОЕ МН-4 | | | |
| | | | | ДЕТАЛИ | | | |
| | | | | СТ.ОТД.ГОСТ 5781-82* | | | |
| | | | | Ф16 А-Ш L=12540 | 8 | 19.8кг | |
| | | | | СТЕРЖЕНЬ ОТДЕЛЬНЫЙ | | | |
| | | | | ХМ-1 | 46 | 0.22кг | |
| | | | | 1.220.1-3M.2-2 10-02 | | | |
| | | | | КП-50 | | | |
| | | | | СВОРОЧНЫЕ ЕДИНИЦЫ | | | |
| | | | | 1.220.1-3M.2-2 10 | | | |
| | | | | КП-48... КП-50 | | | |
| | | | | 1.220.1-3M.2-2 10 | | | |
| ИНВ.ПРОД. | | | | | СТАДИЯ | ЛИСТ | ЛИСТОВ |
| ПОДПИСЬ И ДАТА | | | | | Р | 1 | 2 |
| ВЗАКЛОН № | | | | | ГОСГРАЖДАНСТРОЙ | | |
| | | | | | КиевЗНИИЭП | | |
| | | | | | | | |

23180 24 ФОРМАТ А4

РИС.1



РИС.2



РИС.3

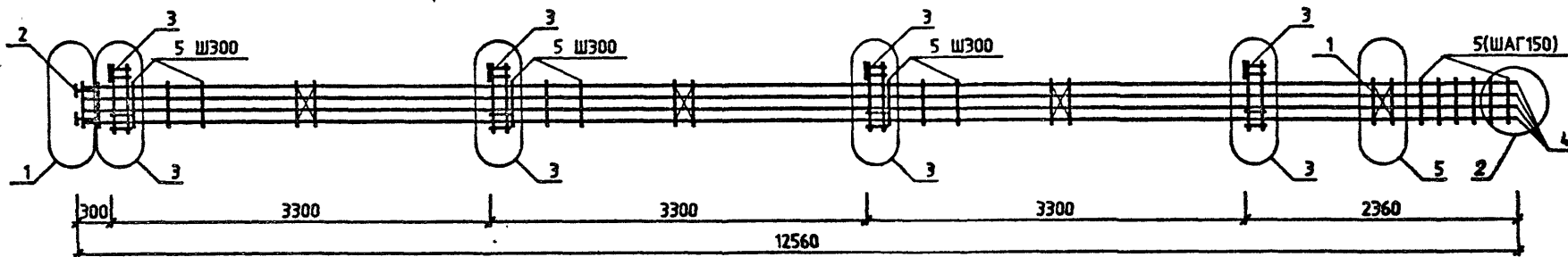

| ОБОЗНАЧЕНИЕ | МАРКА | РИС. | МАССА, КГ |
|-------------------|-------|------|-----------|
| 1.220.1-3М.2-2 10 | КП-48 | 1 | 216.06 |
| -01 | КП-49 | 2 | 239.14 |
| -02 | КП-50 | 3 | 306.84 |

| | | |
|----------|-----------------|------------|
| НАЧ.ОТД. | <i>Брусан</i> | |
| Н.КОНТР. | <i>Егунов</i> | |
| ГЛ.СПЕЦ. | <i>Ситник</i> | |
| ПРОВЕРИЛ | <i>Горохов</i> | |
| РАЗРАБ. | <i>Савченко</i> | <i>Сав</i> |

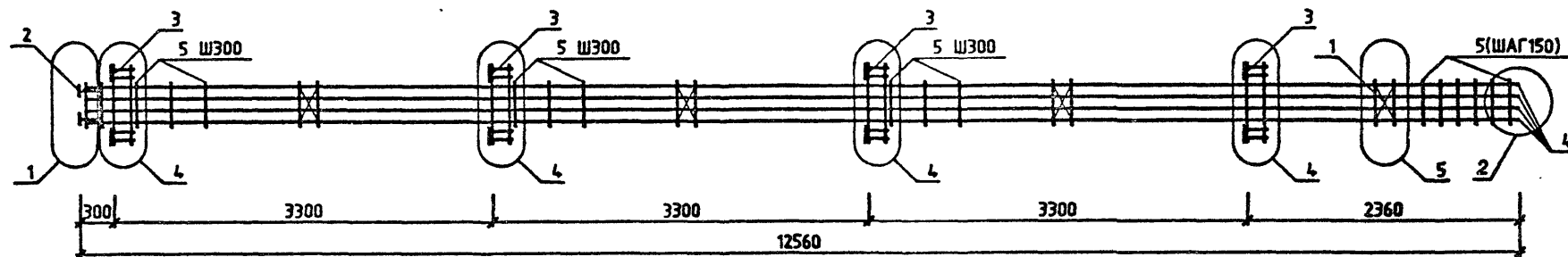
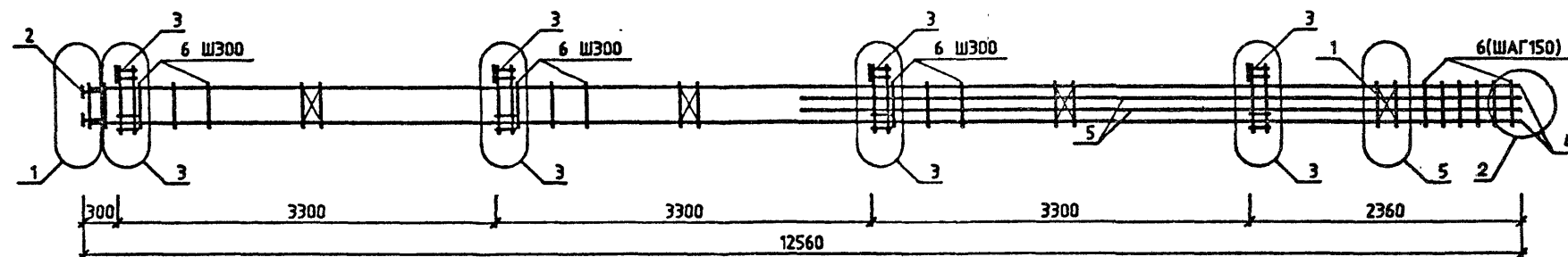
1.220.1-3М.2-2 10СБ

КАРКАС ПРОСТРАНСТВЕННЫЙ
КП-48 ... КП-50
СБОРОЧНЫЙ ЧЕРТЕЖ

| СТАДИЯ | МАССА | МАСШТАБ |
|--------|------------|---------|
| Р | СМ ТАБЛ | — |
| ЛИСТ | ЛИСТОВ 1 | |

ГОСГРАЖДАНСТРОЙ
КиевЗНИИЭП

| ФОРМАТ | ЗОНА | ПОЗ. | ОБОЗНАЧЕНИЕ | НАИМЕНОВАНИЕ | КОП. | ПРИМЕЧАНИЕ |
|-------------------------|------|------|-------------------------|------------------------|--------|------------|
| A3 | | | 1.220.1-3М.2-2 11СБ | ДОКУМЕНТАЦИЯ | | |
| A3 | | | 1.220.1-3М.2-2 00У | СВОРОЧНЫЙ ЧЕРТЕЖ | | |
| A4 | | | 1.220.1-3М.2-2 00ТО | УЗЛЫ | | |
| | | | | ТЕХНИЧЕСКОЕ ОПИСАНИЕ | | |
| | | | | СВОРОЧНЫЕ ЕДИНИЦЫ | | |
| A4 | 1 | | 1.220.1-3М.2-3 01 | СЕТКА С-1 | 4 | |
| A4 | 2 | | 1.220.1-3М.2-3 04 | ИЗДЕЛИЕ ЗАКЛАДНОЕ МН-2 | 4 | |
| | | | ПЕРЕМЕННЫЕ ДАННЫЕ | ДЛЯ ИСПОЛНЕНИЙ: | | |
| | | | | 1.220.1-3М.2-2 11 | | |
| | | | | КП-51 | | |
| | | | | СВОРОЧНЫЕ ЕДИНИЦЫ | | |
| A4 | 3 | | 1.220.1-3М.2-3 06 | ИЗДЕЛИЕ ЗАКЛАДНОЕ МН-4 | 4 | |
| | | | | ДЕТАЛИ | | |
| B4 | 4 | | 20.013.12540 | СТ.ОТД.ГОСТ 5781-82* | 4 | 30.9кг |
| B4 | 5 | | 28.013.6280 | Ф20 А-Ш L=12540 | 4 | 30.4кг |
| | | | | Ф28 А-Ш L=6280 | | |
| A4 | 6 | | 1.220.1-3М.2-3 13-01 | СТЕРЖЕНЬ ОТДЕЛЬНЫЙ | 46 | 0.31кг |
| | | | | ХМ-2 | | |
| | | | | 1.220.1-3М.2-2 11-01 | | |
| | | | | КП-52 | | |
| | | | | ДЕТАЛИ | | |
| B4 | 3 | | 20.013.12540 | СТ.ОТД.ГОСТ 5781-82* | 4 | 30.9кг |
| | | | | Ф20 А-Ш L=12540 | | |
| A4 | 4 | | 1.220.1-3М.2-3 13 | СТЕРЖЕНЬ ОТДЕЛЬНЫЙ | 46 | 0.22кг |
| | | | | ХМ-1 | | |
| | | | | 1.220.1-3М.2-2 11-02 | | |
| | | | | КП-53 | | |
| | | | | ДЕТАЛИ | | |
| B4 | 3 | | 25.013.12540 | СТ.ОТД.ГОСТ 5781-82* | 4 | 48.3кг |
| | | | | Ф25 А-Ш L=12540 | | |
| | | | | 1.220.1-3М.2-2 11 | | |
| | | | КАРКАС ПРОСТРАНСТВЕННЫЙ | | | |
| | | | КП-51... КП-54 | | | |
| НАЧ.ОТД. <i>Брусан</i> | | | СТАДИЯ | ЛИСТ | ЛИСТОВ | |
| Н.КОНТР. <i>Егунов</i> | | | Р | 1 | 2 | |
| ГЛ.СПЕЦ. <i>Ситник</i> | | | ГОСГРАЖДАНСТРОЙ | | | |
| ПРОВЕРИЛ <i>Горохов</i> | | | КиевЗНИИЭП | | | |
| РАЗРАБ. <i>Савченко</i> | | | | | | |

ФОРМАТ А4

| ФОРМАТ | ЗОНА | ПОЗ. | ОБОЗНАЧЕНИЕ | НАИМЕНОВАНИЕ | КОП. | ПРИМЕЧАНИЕ |
|-------------------|------|------|----------------------|----------------------|------|------------|
| A4 | 4 | | 1.220.1-3М.2-3 13-01 | СТЕРЖЕНЬ ОТДЕЛЬНЫЙ | 46 | 0.31кг |
| | | | | ХМ-2 | | |
| | | | | 1.220.1-3М.2-2 11-03 | | |
| | | | | КП-54 | | |
| | | | | ДЕТАЛИ | | |
| B4 | 3 | | 16.013.12540 | СТ.ОТД.ГОСТ 5781-82* | 8 | 19.8кг |
| | | | | Ф16 А-Ш L=12540 | | |
| A4 | 4 | | 1.220.1-3М.2-3 13 | СТЕРЖЕНЬ ОТДЕЛЬНЫЙ | 46 | 0.22кг |
| | | | | ХМ-1 | | |
| | | | | 1.220.1-3М.2-2 11 | | |
| | | | | | | ЛИСТ |
| 1.220.1-3М.2-2 11 | | | | | | 2 |

23180 26
ФОРМАТ А4

РИС.1



РИС.2



РИС.3

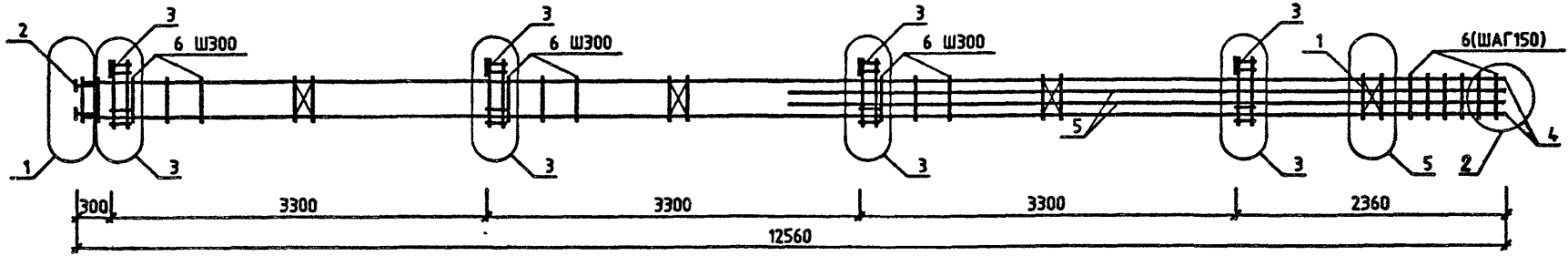

| ОБОЗНАЧЕНИЕ | МАРКА | РИС. | МАССА, КГ |
|-------------------|-------|------|-----------|
| 1.220.1-3М.2-2 11 | КП-51 | 1 | 329.92 |
| -01 | КП-52 | 2 | 141.82 |
| -02 | КП-53 | 2 | 215.34 |
| -03 | КП-54 | 3 | 176.43 |

| | | |
|----------|----------|--|
| НАЧ.ОТД. | Брусон | |
| Н.КОНТР. | Егунов | |
| ГЛ.СПЕЦ. | Ситник | |
| ПРОВЕРИЛ | Горохов | |
| РАЗРАБ. | Савченко | |

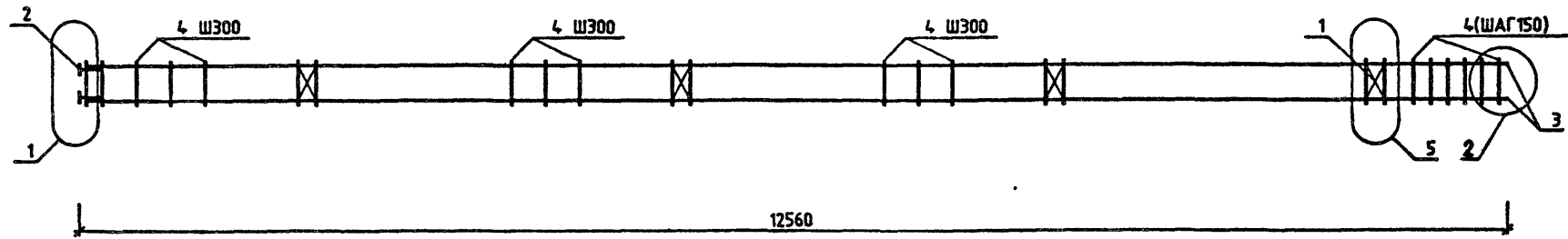
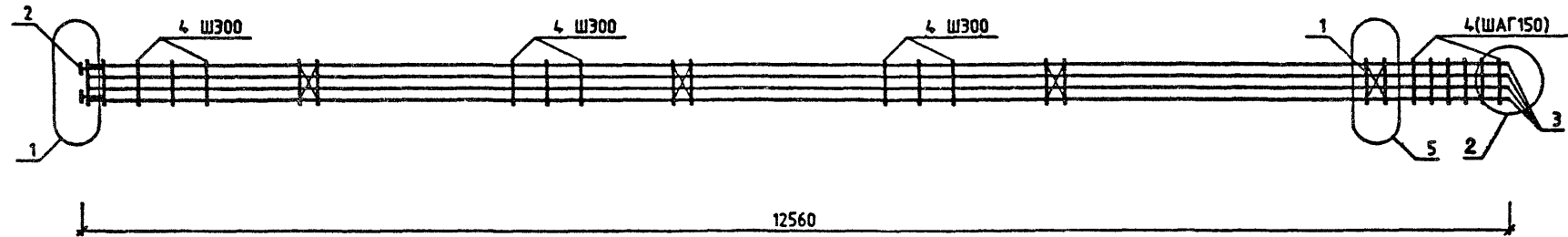
1.220.1-3М.2-2 11СБ

КАРКАС ПРОСТРАНСТВЕННЫЙ
КП-51... КП-54
СБОРОЧНЫЙ ЧЕРТЕЖ

| СТАДИЯ | МАССА | МАСШТАБ |
|--------|------------|---------|
| Р | СМ ТАБЛ | - |
| ЛИСТ | ЛИСТОВ 1 | |

ГОСГРАЖДАНСТРОЙ
КиевЗНИИЭП

| ФОРМАТ | ЗОНА | ПОЗ. | ОБОЗНАЧЕНИЕ | НАИМЕНОВАНИЕ | КОЛ. | ПРИМЕЧАНИЕ |
|----------|----------|------|----------------------|---|------|------------|
| | | | | ДОКУМЕНТАЦИЯ | | |
| A3 | | | 1.220.1-3М.2-2 12СВ | СВОРОЧНЫЙ ЧЕРТЕЖ | | |
| A3 | | | 1.220.1-3М.2-2 00У | УЗЛЫ | | |
| A4 | | | 1.220.1-3М.2-2 00ТО | ТЕХНИЧЕСКОЕ ОПИСАНИЕ | | |
| | | | | СВОРОЧНЫЕ ЕДИНИЦЫ | | |
| A4 | 1 | | 1.220.1-3М.2-3 01 | СЕТКА С-1 | 4 | |
| A4 | 2 | | 1.220.1-3М.2-3 04 | ИЗДЕЛИЕ ЗАКЛАДНОЕ МН-2 | 4 | |
| | | | ПЕРЕМЕННЫЕ ДАННЫЕ | ДЛЯ ИСПОЛНЕНИЙ: | | |
| | | | | 1.220.1-3М.2-2 12 КП-55 | | |
| | | | | ДЕТАЛИ | | |
| ВЧ | 3 | | 20.013.12540 | СТ.ОТД.ГОСТ 5781-82* Ф20 А-Ш L=12540 | 4 | 30.9КГ |
| ВЧ | 4 | | 28.013.6280 | Ф28 А-Ш L=6280 | 4 | 30.4КГ |
| A4 | 5 | | 1.220.1-3М.2-3 13-01 | СТЕРЖЕНЬ ОТДЕЛЬНЫЙ ХМ-2 | 46 | 0.31КГ |
| | | | | 1.220.1-3М.2-2 12-01 КП-56 | | |
| | | | | СВОРОЧНЫЕ ЕДИНИЦЫ | | |
| A4 | 3 | | 1.220.1-3М.2-3 05 | ИЗДЕЛИЕ ЗАКЛАДНОЕ МН-3 | 2 | |
| A4 | 4 | | 1.220.1-3М.2-3 06 | МН-4 | 2 | |
| | | | | ДЕТАЛИ | | |
| ВЧ | 5 | | 20.013.12540 | СТ.ОТД.ГОСТ 5781-82* Ф20 А-Ш L=12540 | 4 | 30.9КГ |
| A4 | 6 | | 1.220.1-3М.2-3 13 | СТЕРЖЕНЬ ОТДЕЛЬНЫЙ ХМ-1 | 46 | 0.22КГ |
| | | | | 1.220.1-3М.2-2 12-02 КП-57 | | |
| | | | | СВОРОЧНЫЕ ЕДИНИЦЫ | | |
| | | | 1.220.1-3М.2-2 12 | | | |
| НАЧ.ОТД. | Брусан | | | СТАДИЯ | ЛИСТ | ЛИСТОВ |
| И.КОНТР. | Егунюв | | | Р | 1 | 2 |
| ГЛАСПЕЛ. | Ситник | | | КАРКАС ПРОСТРАНСТВЕННЫЙ КП-55 ... КП-58. КП-77 | | |
| ПРОВЕРИЛ | Горюхов | | | ГОСГРАЖДАНСТРОЙ | | |
| РАЗРАБ. | Савченко | | | КиевЗНИИЭП | | |

ФОРМАТ А4

| ФОРМАТ | ЗОНА | ПОЗ. | ОБОЗНАЧЕНИЕ | НАИМЕНОВАНИЕ | КОЛ. | ПРИМЕЧАНИЕ |
|--------|------|------|----------------------|---|------|------------|
| | | | | ИЗДЕЛИЕ ЗАКЛАДНОЕ МН-3 | 2 | |
| | | | | МН-4 | 2 | |
| | | | | ДЕТАЛИ | | |
| ВЧ | 5 | | 25.013.12540 | СТ.ОТД.ГОСТ 5781-82* Ф25 А-Ш L=12540 | 4 | 48.3КГ |
| A4 | 6 | | 1.220.1-3М.2-3 13-01 | СТЕРЖЕНЬ ОТДЕЛЬНЫЙ ХМ-2 | 46 | 0.31КГ |
| | | | | 1.220.1-3М.2-2 12-03 КП-58 | | |
| | | | | СВОРОЧНЫЕ ЕДИНИЦЫ | | |
| A4 | 3 | | 1.220.1-3М.2-3 05 | ИЗДЕЛИЕ ЗАКЛАДНОЕ МН-3 | 2 | |
| A4 | 4 | | 1.220.1-3М.2-3 06 | МН-4 | 2 | |
| | | | | ДЕТАЛИ | | |
| ВЧ | 5 | | 16.013.12540 | СТ.ОТД.ГОСТ 5781-82* Ф16 А-Ш L=12540 | 8 | 19.8КГ |
| A4 | 6 | | 1.220.1-3М.2-3 13 | СТЕРЖЕНЬ ОТДЕЛЬНЫЙ ХМ-1 | 46 | 0.22КГ |
| | | | | 1.220.1-3М.2-2 12-04 КП-77 | | |
| | | | | Сборочные единицы Изделие закладное | | |
| A4 | 3 | | 1.220.1-3М.2-3 05 | МН-3 | 2 | |
| A4 | 4 | | 1.220.1-3М.2-3 06 | МН-4 | 2 | |
| | | | | Детали | | |
| ВЧ | 5 | | 28.013.12540 | Ст.отд.гост 5781-82* Ф28 А-Ш L=12540 | 4 | 60.6КГ |
| A4 | 6 | | 1.220.1-3М.2-3 13-01 | Стержень отдельный ХМ-2 | 46 | 0.31КГ |
| | | | 1.220.1-3М.2-2 12 | | | |
| | | | | | | ЛИСТ |
| | | | | | | 2 |

23180 28 ФОРМАТ А4



РИС.2



РИС.3

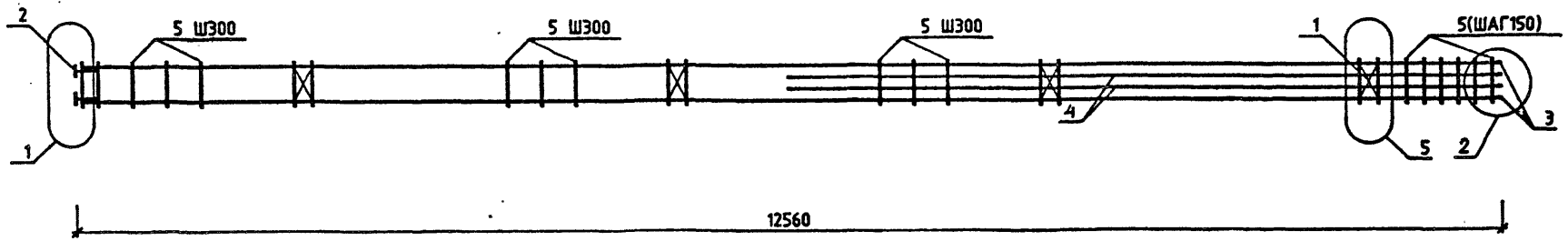

| ОБОЗНАЧЕНИЕ | МАРКА | РИС. | МАССА, КГ |
|-------------------|-------|------|-----------|
| 1.220.1-3М.2-2 12 | КП-55 | 1 | 267.20 |
| -01 | КП-56 | 2 | 192.99 |
| -02 | КП-57 | 2 | 266.52 |
| -03 | КП-58 | 3 | 227.50 |
| -04 | КП-77 | 2 | 320.47 |

| | | |
|----------|----------|--|
| НАЧ.ОТД. | Брусан | |
| И.КОНТР. | Егунюв | |
| ГЛ.СПЕЦ. | Ситник | |
| ПРОВЕРИЛ | Горюхов | |
| РАЗРАБ. | Савченко | |

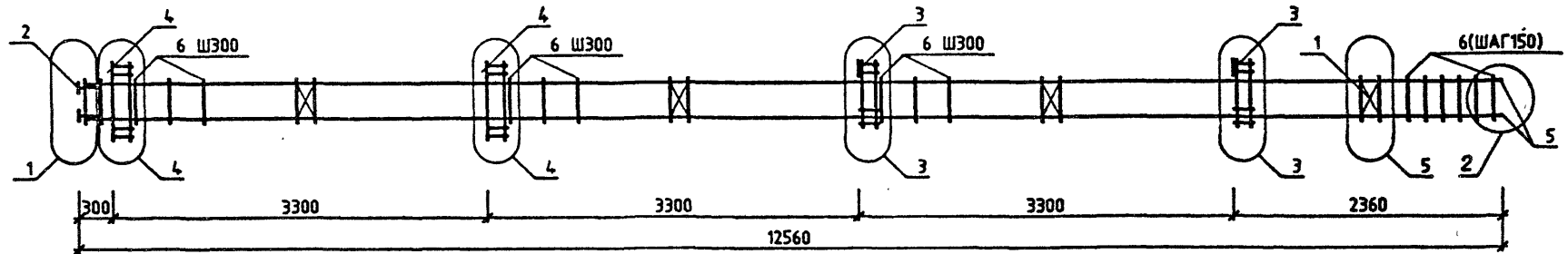
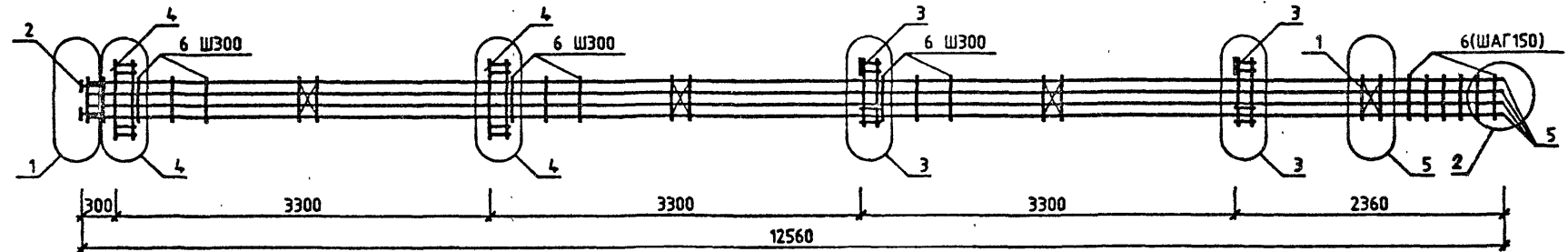
1.220.1-3М.2-2 12СБ

КАРКАС ПРОСТРАНСТВЕННЫЙ
КП-55, КП-58, КП-77
СБОРОЧНЫЙ ЧЕРТЕЖ

| СТАДИЯ | МАССА | МАСШТАБ |
|--------|------------|----------|
| Р | СМ ТАБЛ | - |
| ЛИСТ | | ЛИСТОВ 1 |

ГОСГРАЖДАНСТРОЙ
КиевЗНИИЭП

| ФОРМАТ | ЗОНА | ПОЗ. | ОБОЗНАЧЕНИЕ | НАИМЕНОВАНИЕ | КОЛ. | ПРИМЕЧАНИЕ |
|----------|----------|------|----------------------|------------------------|------|------------|
| | | | | ДОКУМЕНТАЦИЯ | | |
| A3 | | | 1.220.1-3М.2-2 13СВ | СВОРОЧНЫЙ ЧЕРТЕЖ | | |
| A3 | | | 1.220.1-3М.2-2 00У | УЗЛН | | |
| A4 | | | 1.220.1-3М.2-2 00ТО | ТЕХНИЧЕСКОЕ ОПИСАНИЕ | | |
| | | | | СВОРОЧНЫЕ ЕДИНИЦЫ | | |
| A4 | 1 | | 1.220.1-3М.2-3 01 | СЕТКА С-1 | 4 | |
| A4 | 2 | | 1.220.1-3М.2-3 04 | ИЗДЕЛИЕ ЗАКЛАДНОЕ | 4 | |
| A4 | 3 | | 1.220.1-3М.2-3 05 | МН-2 | 2 | |
| | | | | МН-3 | | |
| | | | ПЕРЕМЕННЫЕ ДАННЫЕ | ДЛЯ ИСПОЛНЕНИЙ: | | |
| | | | | 1.220.1-3М.2-2 13 | | |
| | | | | КП-59 | | |
| | | | | СВОРОЧНЫЕ ЕДИНИЦЫ | | |
| A4 | 4 | | 1.220.1-3М.2-3 06 | ИЗДЕЛИЕ ЗАКЛАДНОЕ МН-4 | 2 | |
| | | | | ДЕТАЛИ | | |
| ВЧ | 5 | | 20.013.12540 | СТ.ОТД.ГОСТ 5781-82* | 4 | 30.9КГ |
| ВЧ | 6 | | 28.013.6280 | Φ20 А-Ш L=12540 | 4 | 30.4КГ |
| | | | | Φ28 А-Ш L=6280 | | |
| A4 | 7 | | 1.220.1-3М.2-3 13-01 | СТЕРЖЕНЬ ОТДЕЛЬНЫЙ | 46 | 0.31КГ |
| | | | | ХМ-2 | | |
| | | | | 1.220.1-3М.2-2 13-01 | | |
| | | | | КП-60 | | |
| | | | | ДЕТАЛИ | | |
| ВЧ | 4 | | 20.013.12540 | СТ.ОТД.ГОСТ 5781-82* | 4 | 30.9КГ |
| | | | | Φ20 А-Ш L=12540 | | |
| A4 | 5 | | 1.220.1-3М.2-3 13 | СТЕРЖЕНЬ ОТДЕЛЬНЫЙ | 46 | 0.22КГ |
| | | | | ХМ-1 | | |
| | | | | 1.220.1-3М.2-2 13-02 | | |
| | | | | КП-61 | | |
| | | | | ДЕТАЛИ | | |
| | | | 1.220.1-3М.2-2 13 | | | |
| НАЧ.ОТД. | Брусил | | | СТАДИЯ | ЛИСТ | ЛИСТОВ |
| Н.КОНТР. | Егунов | | | Р | 1 | 2 |
| ГЛ.СПЕЦ. | Ситник | | | ГОСГРАЖДАНСТРОЙ | | |
| ПРОВЕРИЛ | Горохов | | | КиевЗНИИЭП | | |
| РАЗРАБ. | Савченко | | | | | |

ФОРМАТ А4

| ФОРМАТ | ЗОНА | ПОЗ. | ОБОЗНАЧЕНИЕ | НАИМЕНОВАНИЕ | КОЛ. | ПРИМЕЧАНИЕ |
|------------|----------------|-----------|----------------------|----------------------|------|------------|
| ВЧ | 4 | | 25.013.12540 | СТ.ОТД.ГОСТ 5781-82* | 4 | 48.3КГ |
| | | | | Φ25 А-Ш L=12540 | | |
| A4 | 5 | | 1.220.1-3М.2-3 13-01 | СТЕРЖЕНЬ ОТДЕЛЬНЫЙ | 46 | 0.31КГ |
| | | | | ХМ-2 | | |
| | | | | 1.220.1-3М.2-2 13-03 | | |
| | | | | КП-62 | | |
| | | | | ДЕТАЛИ | | |
| ВЧ | 4 | | 16.013.12540 | СТ.ОТД.ГОСТ 5781-82* | 8 | 19.8КГ |
| | | | | Φ16 А-Ш L=12540 | | |
| A4 | 5 | | 1.220.1-3М.2-3 13 | СТЕРЖЕНЬ ОТДЕЛЬНЫЙ | 46 | 0.22КГ |
| | | | | ХМ-1 | | |
| | | | | 1.220.1-3М.2-2 13-04 | | |
| | | | | КП-78 | | |
| | | | | Ст.отд.ГОСТ 5781-82* | 4 | 60.6КГ |
| | | | | Φ28 А-Ш L=12540 | | |
| | | | | Стержень отдельный | | |
| | | | | ХМ-2 | 46 | 0.31КГ |
| | | | | 1.220.1-3М.2-3 13-01 | | |
| | | | | КП-61 | | |
| | | | | ДЕТАЛИ | | |
| | | | 1.220.1-3М.2-2 13 | | | |
| ИИВ НИПОЛД | ПОДПИСА И ДАТА | ВЗАИМОВИД | | | | ЛИСТ |
| | | | | | | 2 |

23180 30
ФОРМАТ А4

РИС.1



РИС.2



РИС.3

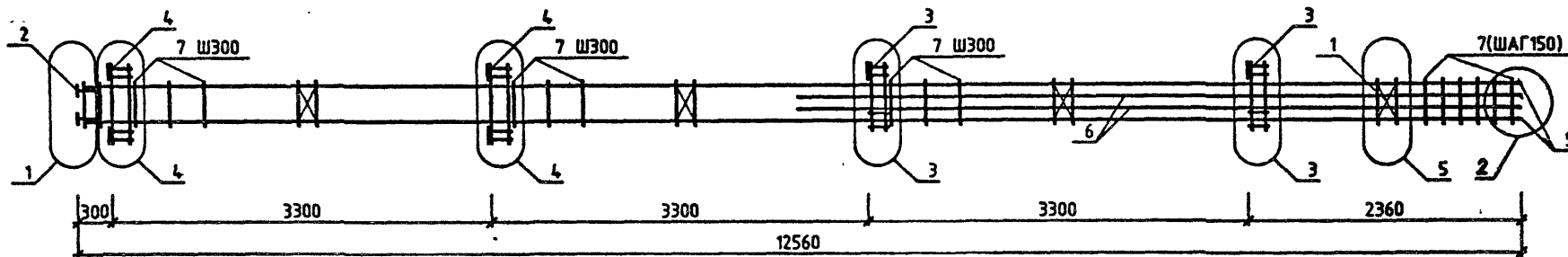

| ОБОЗНАЧЕНИЕ | МАРКА | РИС. | МАССА, КГ |
|-------------------|-------|------|-----------|
| 1.220.1-3М.2-2 13 | КП-59 | 1 | 318.38 |
| -01 | КП-60 | 2 | 161.64 |
| -02 | КП-61 | 2 | 235.16 |
| -03 | КП-62 | 3 | 196.25 |
| -04 | КП-78 | 2 | 289.07 |

| | | |
|----------|----------|--|
| НАЧ.ОТД. | Брусан | |
| И.КОНТР. | Егунюв | |
| ГЛ.СПЕЦ. | Ситник | |
| ПРОВЕРИЛ | Горохов | |
| РАЗРАБ. | Савченко | |

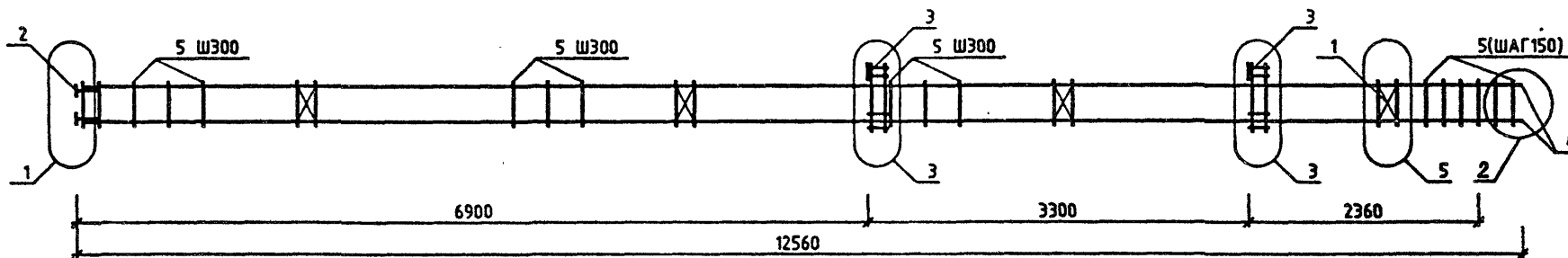
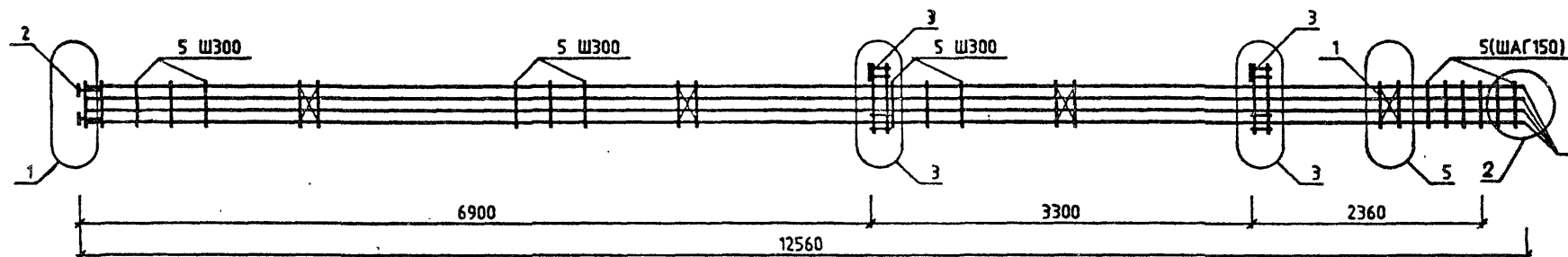
1.220.1-3М.2-2 13СБ

КАРКАС ПРОСТРАНСТВЕННЫЙ
КП-59 ... КП-62, КП-78
СБОРОЧНЫЙ ЧЕРТЕЖ

| СТАДИЯ | МАССА | МАСШТАБ |
|--------|------------|---------|
| Р | СМ ТАБЛ | — |
| ЛИСТ | | ЛИСТОВ |

ГОСГРАЖДАНСТРОЙ
КиевЗНИИЭП

| ФОРМАТ | ЗОНА | ПОС. | ОБОЗНАЧЕНИЕ | НАИМЕНОВАНИЕ | КОЛ. | ПРИМЕЧАНИЕ |
|----------|----------|------|-------------------------|------------------------|------|------------|
| A3 | | | 1.220.1-3М.2-2 14СВ | ДОКУМЕНТАЦИЯ | | |
| A3 | | | 1.220.1-3М.2-2 00У | СВОРОЧНЫЙ ЧЕРТЕЖ | | |
| A4 | | | 1.220.1-3М.2-2 00ТО | УЗЛЫ | | |
| | | | | ТЕХНИЧЕСКОЕ ОПИСАНИЕ | | |
| | | | | СВОРОЧНЫЕ ЕДИНИЦЫ | | |
| A4 | 1 | | 1.220.1-3М.2-3 01 | СЕТКА С-1 | 4 | |
| A4 | 2 | | 1.220.1-3М.2-3 04 | ИЗДЕЛИЕ ЗАКЛАДНОЕ | 4 | |
| A4 | 3 | | 1.220.1-3М.2-3 05 | МН-2 | 2 | |
| | | | | МН-3 | | |
| | | | ПЕРЕМЕННЫЕ ДАННЫЕ | ДЛЯ ИСПОЛНЕНИЙ: | | |
| | | | | 1.220.1-3М.2-2 14 | | |
| | | | | КП-63 | | |
| | | | | ДЕТАЛИ | | |
| ВЧ | 4 | | 20.013.12540 | СТ.ОТД.ГОСТ 5781-82* | 4 | 30.9КГ |
| ВЧ | 5 | | 28.013.6280 | Ф20 А-Ш L=12540 | 4 | 30.4КГ |
| A4 | 6 | | 1.220.1-3М.2-3 13-01 | Ф28 А-Ш L=6280 | 46 | 0.31КГ |
| | | | | СТЕРЖЕНЬ ОТДЕЛЬНЫЙ | | |
| | | | | ХМ-2 | | |
| | | | | 1.220.1-3М.2-2 14-01 | | |
| | | | | КП-64 | | |
| | | | | СВОРОЧНЫЕ ЕДИНИЦЫ | | |
| A4 | 4 | | 1.220.1-3М.2-3 06 | ИЗДЕЛИЕ ЗАКЛАДНОЕ МН-4 | 2 | |
| | | | | ДЕТАЛИ | | |
| ВЧ | 5 | | 20.013.12540 | СТ.ОТД.ГОСТ 5781-82* | 4 | 30.9КГ |
| A4 | 6 | | 1.220.1-3М.2-3 13 | Ф20 А-Ш L=12540 | 46 | 0.22КГ |
| | | | | СТЕРЖЕНЬ ОТДЕЛЬНЫЙ | | |
| | | | | ХМ-1 | | |
| | | | | 1.220.1-3М.2-2 14-02 | | |
| | | | | КП-65 | | |
| | | | | СВОРОЧНЫЕ ЕДИНИЦЫ | | |
| | | | 1.220.1-3М.2-2 14 | | | |
| НАЧ.ОТД. | Брусил | | | | | |
| И.КОНТР. | Егунюв | | | | | |
| ГЛ.СПЕЦ. | Ситник | | | | | |
| ПРОВЕРИЛ | Горохов | | | | | |
| РАЗРАБ. | Савченко | | | | | |
| | | | КАРКАС ПРОСТРАНСТВЕННЫЙ | СТАДИЯ | ЛИСТ | ЛИСТОВ |
| | | | КП-63... КП-65, КП-80 | Р | 1 | 2 |
| | | | ГОСГРАЖДАНСТРОЙ | | | |
| | | | КиевЗНИИЭП | | | |

ФОРМАТ А4

| ФОРМАТ | ЗОНА | ПОС. | ОБОЗНАЧЕНИЕ | НАИМЕНОВАНИЕ | КОЛ. | ПРИМЕЧАНИЕ |
|----------------|-------------|------|----------------------|------------------------|------|------------|
| A4 | 4 | | 1.220.1-3М.2-3 06 | ИЗДЕЛИЕ ЗАКЛАДНОЕ МН-4 | 2 | |
| | | | | ДЕТАЛИ | | |
| ВЧ | 5 | | 25.013.12540 | СТ.ОТД.ГОСТ 5781-82* | 4 | 48.3КГ |
| A4 | 6 | | 1.220.1-3М.2-3 13-01 | Ф25 А-Ш L=12540 | 46 | 0.31КГ |
| | | | | СТЕРЖЕНЬ ОТДЕЛЬНЫЙ | | |
| | | | | ХМ-2 | | |
| | | | | 1.220.1-3М.2-2 14-02 | | |
| | | | | КП-80 | | |
| | | | | СВОРОЧНЫЕ ЕДИНИЦЫ | | |
| A4 | 4 | | 1.220.1-3М.2-3 06 | ИЗДЕЛИЕ ЗАКЛАДНОЕ МН-4 | 2 | |
| | | | | ДЕТАЛИ | | |
| ВЧ | 5 | | 28.013.12540 | Ф28 А-Ш L=12540 | 4 | 60.6КГ |
| A4 | 6 | | 1.220.1-3М.2-3 13-01 | Ф28 А-Ш L=6280 | 46 | 0.31КГ |
| | | | | СТЕРЖЕНЬ ОТДЕЛЬНЫЙ | | |
| | | | | ХМ-2 | | |
| | | | 1.220.1-3М.2-2 14 | | | |
| ФОРМАТ | ЗОНА | ПОС. | | | | |
| САВЧЕНКО | | | | | | |
| ОПЕРАТОР | СЕРГЕЙ | | | | | |
| САПР | Киев ЗНИИЭП | | | | | |
| ПОДПИСЬ И ДАТА | ВЗАИМНЫЕ № | | | | | |
| ИНВ. № ПОДЛ. | | | | | | |
| | | | 1.220.1-3М.2-2 14 | | | |
| | | | ГОСГРАЖДАНСТРОЙ | | | |
| | | | КиевЗНИИЭП | | | |

23180 32

ФОРМАТ А4

РИС.1



РИС.2



| ОБОЗНАЧЕНИЕ | МАРКА | РИС. | МАССА.КГ |
|-------------------|-------|------|----------|
| 1.220.1-3М.2-2 14 | КП-63 | 1 | 287.02 |
| -01 | КП-64 | 2 | 192.99 |
| -02 | КП-65 | 2 | 286.52 |
| -03 | КП-80 | 2 | 320.47 |

| | | | | | | |
|----------|----------|--|--|-------------------------|------------|---------|
| | | | | 1.220.1-3М.2-2 14СБ | | |
| | | | | КАРКАС ПРОСТРАНСТВЕННЫЙ | | |
| | | | | КП-63 ... КП-65, КП-80 | | |
| | | | | СБОРОЧНЫЙ ЧЕРТЕЖ | | |
| НАЧ.ОТД. | Брусан | | | СТАДИЯ | МАССА | МАСШТАБ |
| Н.КОНТР. | Егунюв | | | Р | СМ ТАБЛ | — |
| ГЛ.СПЕЦ. | Ситник | | | ЛИСТ | ЛИСТОВ 1 | |
| ПРОВЕРИЛ | Горохов | | | ГОСГРАЖДАНСТРОЙ | | |
| РАЗРАБ. | Савченко | | | КиевЗНИИЭП | | |

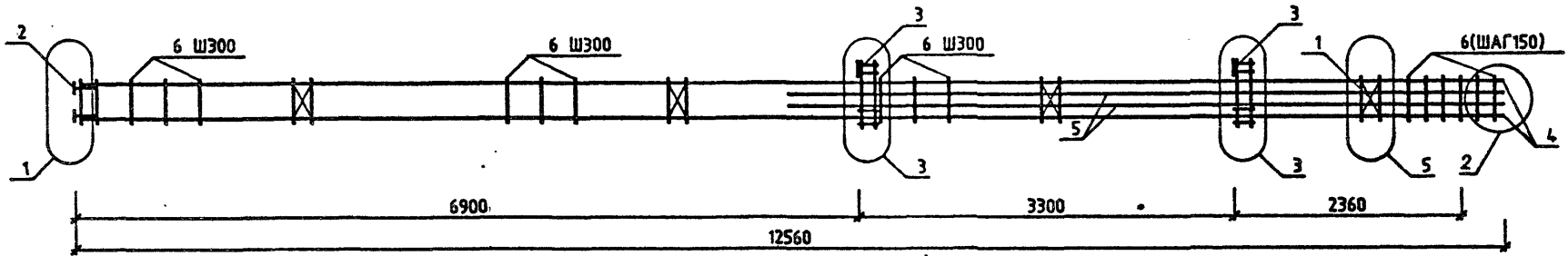
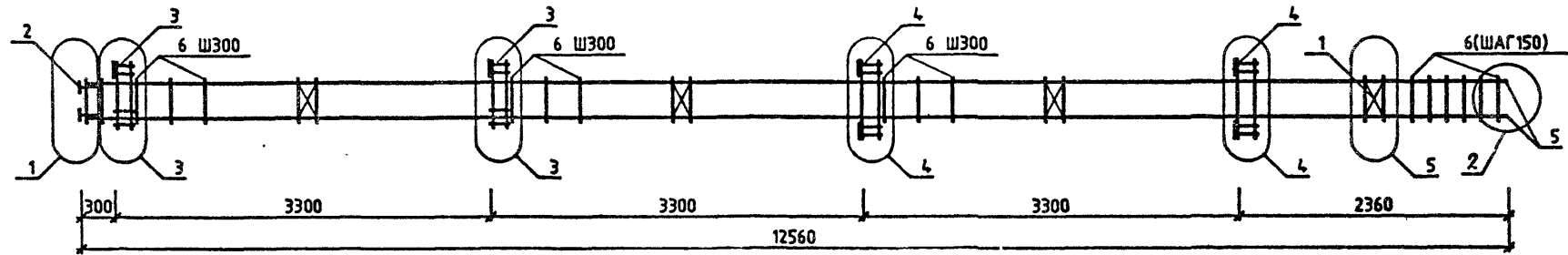
РИС.1



РИС.2



| ОБОЗНАЧЕНИЕ | МАРКА | РИС. | МАССА, КГ |
|-------------------|-------|------|-----------|
| 1.220.1-3М.2-2 15 | КП-66 | 1 | 227.60 |
| -01 | КП-67 | 2 | 318.38 |

| 1.220.1-3М.2-2 15СБ | | | |
|----------------------------------|--------|------------|------------|
| КАРКАС ПРОСТРАНСТВЕННЫЙ | СТАДИЯ | МАССА | МАСШТАБ |
| КП-66, КП-67 СБОРОЧНЫЙ ЧЕРТЕЖ | Р | СМ ТАБЛ | — |
| | ЛИСТ | ЛИСТОВ 1 | |
| ГОСГРАЖДАНСТРОЙ | | | КиевЗНИИЭП |

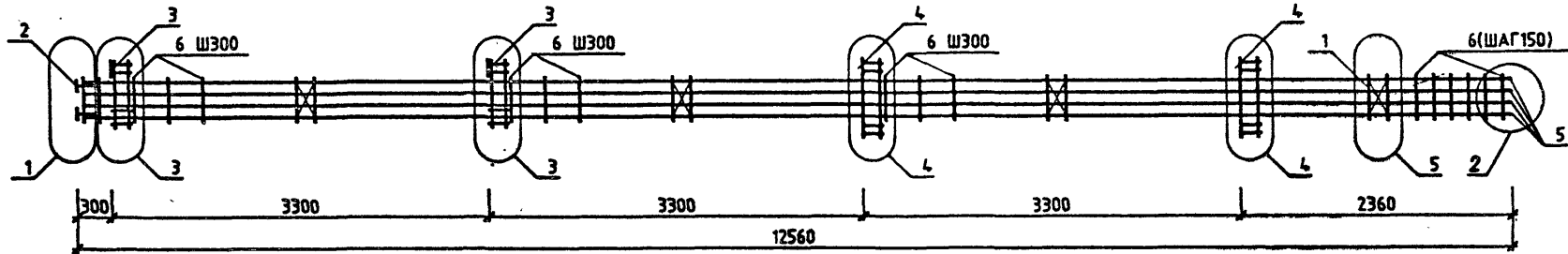
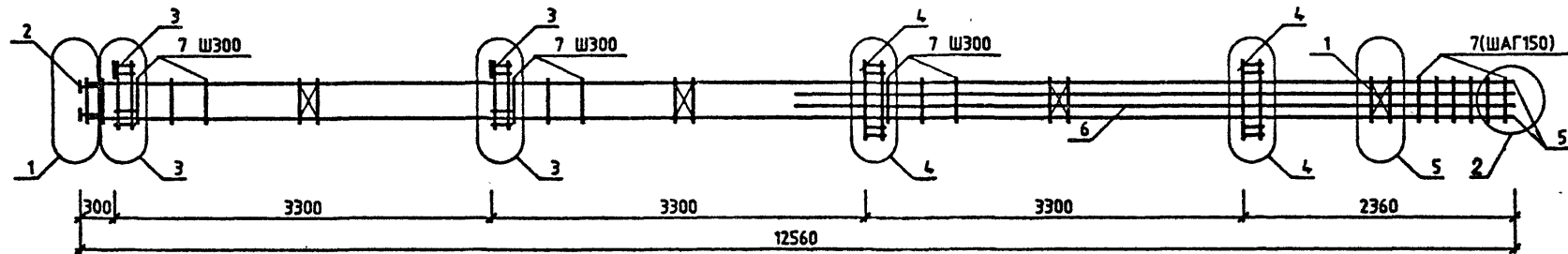
НАЧ.ОТД. *Брусан*
 НКОНТР. *Егунюв*
 ГЛ.СПЕЦ. *Ситник*
 ПРОВЕРИЛ *Горохов*
 РАЗРАБ. *Совченко*

| ФОРМАТ | ЗОНА | ПОЗ | ОБОЗНАЧЕНИЕ | НАИМЕНОВАНИЕ | КОЛ. | ПРИМЕЧАНИЕ |
|--------|------|-----|----------------------|---|------|------------|
| A4 | | | 1.220.1-3М.2-2 16СВ | ДОКУМЕНТАЦИЯ СВОРОЧНЫЙ ЧЕРТЕЖ УЗЛЫ ТЕХНИЧЕСКОЕ ОПИСАНИЕ ДЕТАЛИ СТЕРЖЕНЬ ГНУТЫЙ СГ-3 СГ-5 СТ. ОТД. ГОСТ 5781-82* Ф6 А-III L=580 Ф6 А-III L=280 | | |
| A3 | | | 1.220.1-3М.2-2 00У | | | |
| A4 | | | 1.220.1-3М.2-2 00ТО | | | |
| A4 | 1 | | 1.220.1-3М.2-3 16 | | 2 | 0.54КГ |
| A4 | 2 | | 1.220.1-3М.2-3 16-01 | | 2 | 0.43КГ |
| ВЧ | 3 | | 6.013.580 | | 2 | 0.13КГ |
| ВЧ | 4 | | 6.013.280 | | 2 | 0.06КГ |

| | | |
|-------------------------------|------------|--------|
| 1.220.1-3М.2-2 16 | | |
| ИЧ.ОТД. | Шевченко | |
| И.КОНТР. | Егунюв | |
| ГЛ.СПЕЦ. | Рудавин | |
| ПРОВЕРИЛ | Бойко | |
| РАЗРАБ. | Литвиненко | |
| СТАДИЯ | ЛИСТ | ЛИСТОВ |
| Р | | 1 |
| ГОСГРАЖДАНСТРОЙ КиевЗНИИЭП | | |

ФОРМАТ А4

| ОПЕРАТОР СИСТЕМЫ | САПР КиевЗНИИЭП | | | | | | | | | | | | | | | | | | |
|--|-----------------|---------------------|--|--|--|--|--|--------|-------|---------|---|------|---|------|----------|--|-------------------------------|--|--|
| | | | | | | | | | | | | | | | | | | | |
| <table border="1"> <tr> <td colspan="3">1.220.1-3М.2-2 16СВ</td> </tr> <tr> <td colspan="3">Каркас пространственный КП-68 Сборочный чертеж</td> </tr> <tr> <td>СТАДИЯ</td> <td>МАССА</td> <td>МАСШТАБ</td> </tr> <tr> <td>Р</td> <td>2,32</td> <td>-</td> </tr> <tr> <td>ЛИСТ</td> <td colspan="2">ЛИСТОВ 1</td> </tr> <tr> <td colspan="3">ГОСГРАЖДАНСТРОЙ КиевЗНИИЭП</td> </tr> </table> | | 1.220.1-3М.2-2 16СВ | | | Каркас пространственный КП-68 Сборочный чертеж | | | СТАДИЯ | МАССА | МАСШТАБ | Р | 2,32 | - | ЛИСТ | ЛИСТОВ 1 | | ГОСГРАЖДАНСТРОЙ КиевЗНИИЭП | | |
| 1.220.1-3М.2-2 16СВ | | | | | | | | | | | | | | | | | | | |
| Каркас пространственный КП-68 Сборочный чертеж | | | | | | | | | | | | | | | | | | | |
| СТАДИЯ | МАССА | МАСШТАБ | | | | | | | | | | | | | | | | | |
| Р | 2,32 | - | | | | | | | | | | | | | | | | | |
| ЛИСТ | ЛИСТОВ 1 | | | | | | | | | | | | | | | | | | |
| ГОСГРАЖДАНСТРОЙ КиевЗНИИЭП | | | | | | | | | | | | | | | | | | | |
| ИЧ.ОТД. | Шевченко | | | | | | | | | | | | | | | | | | |
| И.КОНТР. | Егунюв | | | | | | | | | | | | | | | | | | |
| ГЛ.СПЕЦ. | Рудавин | | | | | | | | | | | | | | | | | | |
| ПРОВЕРИЛ | Бойко | | | | | | | | | | | | | | | | | | |
| РАЗРАБ. | Литвиненко | | | | | | | | | | | | | | | | | | |
| ПОДПИСЬ И ДАТА | ВЗАМ. ИИВ № | | | | | | | | | | | | | | | | | | |

23180 36 ФОРМАТ А4

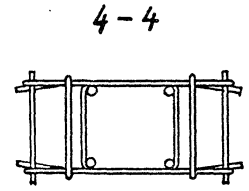
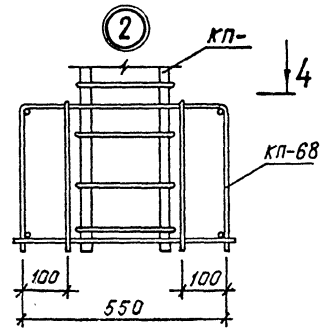
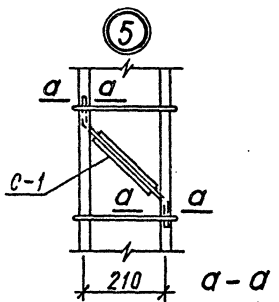
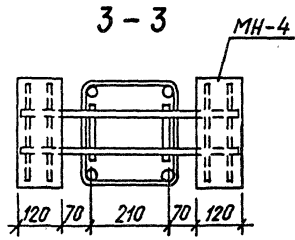
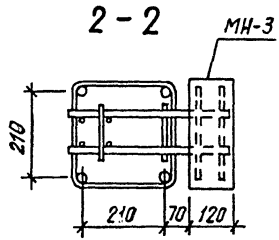
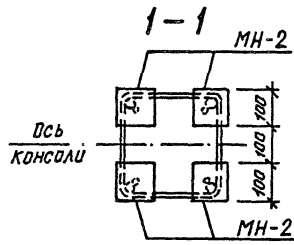
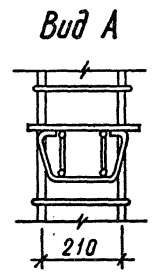
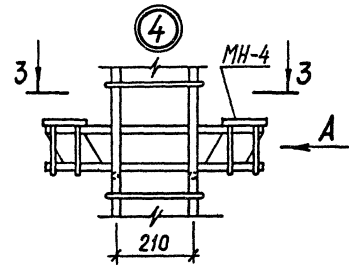
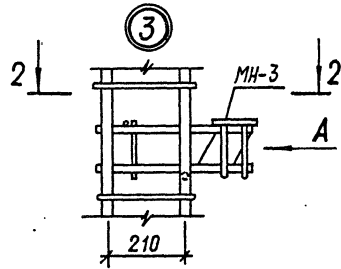
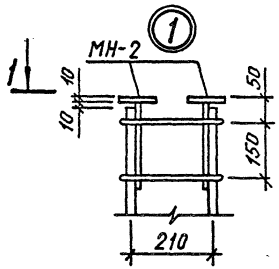

Ручную электраугловую сварку арматурных стержней производить по СН 393-78 «Инструкция по сборке соединений арматуры и закладных деталей железобетонных конструкций.»
Электрады Э46А, Э50А.

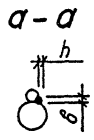

| | | | | | | |
|------------|------------|--|--|--------------------|------|--------|
| | | | | 1.220.1-3М.2-2 00У | | |
| МАЧОДА | Шевченко | | | СТАДИЯ | ЛИСТ | ЛИСТОВ |
| И.КОНТР. | Егунюв | | | Р | | 1 |
| ГЛ.СПЕЦ. | Рудавин | | | ГОСГРАЖДАНСТРОЙ | | |
| ПРОВЕРИЛ | Байко | | | КиевЗНИИЭП | | |
| РАЗРАБ | Литвиненко | | | | | |
| Узлы 1...5 | | | | | | |